CANDY

RU Стиральная машина

Инструкция по эксплуатации

EN washing machine

User instructions

PL pralek automatycznych serii

Instrukcja obsługi

SensorSystem
ACTIVA

InfoText



Содержание

Страница

Введение	4
Общие сведения	5
Меры безопасности	5
Быстрый старт	6
Полезные советы	7
Установка	8
Первое включение	11
Описание панели управления	16
Контейнер для моющих средств	22
Выбор программ	25
Стирка	27
Таблица программ	30
Чистка и периодическое обслуживание	32
Самостоятельное устранение неполадок	34
Сервис	36
Технические характеристики	37

Перед включением машины убедитесь, что она правильно установлена и с нее снят весь транспортный крепеж, как показано на странице 8.

Введение

Внимательно изучите данную инструкцию по эксплуатации и другую информацию, относящуюся к стиральной машине и ее работе.

Сохраните всю документацию для последующих консультаций или передачи другим пользователям.

Внимание: данная машина предназначена исключительно для бытового применения.

Рекомендации по утилизации.

Все упаковочные материалы экологически чистые и подлежат переработке. Пожалуйста, помогите утилизировать их в целях сохранения окружающей среды.

Продавец стиральной машины может подсказать Вам, как это сделать.

Если Вы прекратили пользоваться машиной, помните, что она – не бесполезный мусор. Ценные материалы могут быть переработаны.

Примечание: отсоедините от сети питания машину, которой Вы прекратили пользоваться. Отрежьте питающий кабель вместе с вилкой. Утилизируйте их.

При утилизации старой стиральной машины убедитесь, что защелка люка не работает, чтобы дети не могли запереть себя в машине.

Общие сведения

При покупке убедитесь, чтобы в комплекте с машиной были:

- Инструкция по эксплуатации
- Гарантийный сертификат
- Заглушки
- Заливной шланг

Проверьте отсутствие повреждений машины при транспортировке. При их обнаружении звоните в ближайший Уполномоченный Сервисный Центр.

Меры безопасности

Примечание: при всех операциях по чистке и обслуживанию стиральной машины:

- Выньте вилку из розетки
- Перекройте кран подачи воды
- Все стиральные машины Candy должны быть заземлены. Убедитесь в том, что сеть электропитания имеет заземляющий провод, в противном случае обращайтесь к квалифицированным специалистам.

CE Примечание: Стиральная машина соответствует директивам EEC 89/336/EEC, 73/23/EEC и последующим поправкам к ним.

- Не прикасайтесь к машине влажными руками или ногами. Не пользуйтесь машиной, если Вы разуты.
- Не рекомендуется пользоваться адаптерами, тройниками и/или удлинителями.

Внимание: во время стирки вода может нагреваться до 90°C.

- Перед тем, как открыть дверцу, убедитесь в отсутствии воды в барабане.
- Не позволяйте детям или некомпетентным лицам пользоваться машиной без Вашего присмотра.
- Не тяните за питающий кабель или за саму машину, чтобы вынуть вилку из розетки.
- Не оставляйте машину под воздействием атмосферных явлений (дождь, прямые солнечные лучи и т.д.)
- При перемещении машины не поднимайте ее за ручки управления или за контейнер для моющих средств. При перевозке люк не должен опираться на тележку.

- m) **Внимание!** При установке машины на ковровых покрытиях убедитесь, что вентиляционные отверстия в основании машины не закрыты ворсом.
- n) Поднимайте машину вдвоем.
- o) Если машина работает неправильно или вышла из строя, выключите машину, перекройте подачу воды и не пользуйтесь ею. Для возможного ремонта обращайтесь только в Уполномоченный Сервисный Центр и требуйте использования оригинальных запчастей. Нарушение вышеуказанных требований подвергает риску безопасность машины.
- p) При необходимости замены питающего кабеля обращайтесь в Уполномоченный Сервисный Центр.

Быстрый старт

Стирка.

- Чтобы открыть люк, нажмите на клавишу в рукоятке.
- Отсортируйте белье и загрузите его в машину.
- Закройте люк.
- Поместите моющие средства в соответствующие отделения контейнера для моющих средств: отделение I - для предварительной стирки, а отделение II – для всех остальных программ.
- Выберите программу с помощью ручки выбора программ (заданная программа отобразится на дисплее).
- Нажмите, если необходимо, дополнительные функциональные клавиши, а затем - клавишу "старт/пауза".
- Может возникнуть непродолжительная пауза между нажатием клавиши "старт/пауза" и выполнением программы на время, пока машина определит необходимое количество воды и установит параметры программы.

Когда стирка окончена

На дисплее появится надпись "Люк закрыт. Пожалуйста, ждите" (ЛЮК БЛОКИРОВАН ЖДИТЕ...).

Через 2 минуты на дисплее появится надпись "Программа окончена. Люк открыт" (ПРОГ. ОКОНЧЕНА ЛЮК ОТКРЫТ).

Выключите машину, для чего верните рукоятку выбора программ в положение Выкл. (OFF).

Откройте люк и выгрузите белье.

После каждой стирки выньте вилку из розетки и перекройте подводку воды на стиральную машину.

Полезные советы

Для экономной эксплуатации Вашей стиральной машины и в целях сохранения окружающей среды

Старайтесь загружать машину полностью.

В целях экономного использования электроэнергии, воды, моющих средств рекомендуется производить полную загрузку белья в машину.

Вы сэкономите до 50% электроэнергии, стирая один раз при полной загрузке по сравнению с двумя стирками при половинной загрузке.

Есть ли необходимость в предварительной стирке?

Только для сильно загрязненного белья!

Вы сэкономите мощное средство, время, воду и от 5 до 15% электроэнергии, не применяя предварительной стирки для слабо и нормально загрязненного белья.

Как выбрать температуру стирки?

Удалите пятна специальными средствами, что позволит избежать необходимости стирки при температуре выше 60°C.

Стирка при температуре 60°C позволит сэкономить до 50% электроэнергии.

Установка

После того, как стиральную машину освободили от ее упаковки, необходимо сделать следующие операции:

1. Выкрутить центральный стержень А, 2 боковых болта С.

2. Выкрутить 2 стержня В. После проведения этой операции внутрь машины упадут две пластмассовые распорки.

3. Наклоняя машину, удалить указанные выше распорки.

4. Замаскировать имеющиеся отверстия заглушками, которые поставляются вместе с инструкцией.

5. Закрепите лист гофрированного материала на дне, как показано на рисунке.

6. Установите машину по уровню с помощью передних ножек.

вращая ножку, поднимите или опустите машину до хорошей ее опоры на пол.

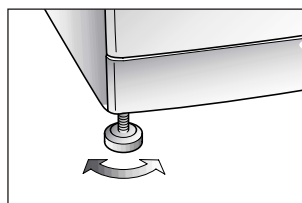
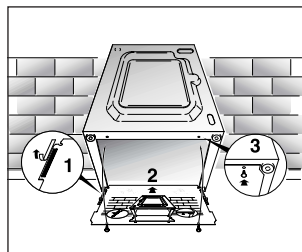
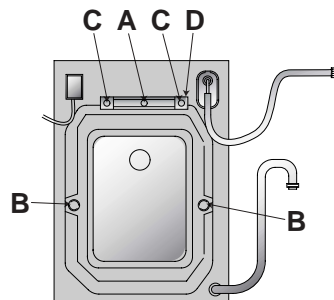

Примечание: рекомендуем сохранить поперечную скобу и винты, чтобы заблокировать машину в случае возможной будущей транспортировки. Производитель не несет ответственности за любые возможные повреждения машины по причине невыполнения правил касающихся транспортного крепежа. Установка изделия производится за счет владельца машины.

Подключение к сети водоснабжения

Машина укомплектована заливным шлангом с наконечниками с резьбой 3/4" для подсоединения машины к крану холодной воды. Машина должна быть подключена к источнику водоснабжения с помощью комплекта новых шлангов, старые использовать нельзя.

Машина должна подключаться только к крану холодной воды. Подключение к крану горячей воды с температурой выше 40°C может повредить некоторые типы деликатных тканей.

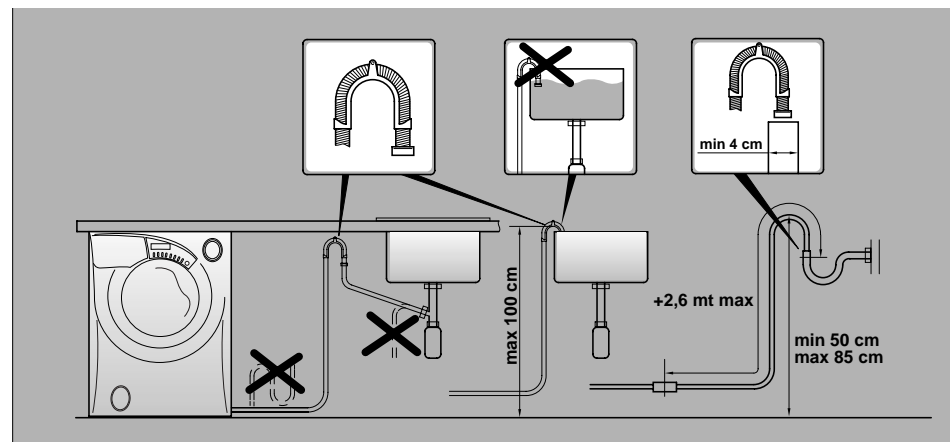
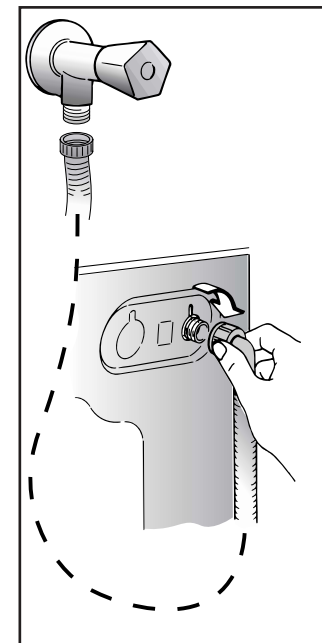

Внимание! После стирки всегда необходимо перекрывать кран для отключения машины от подачи воды.

Для нормальной работы стиральной машины необходимо, чтобы конец сливного шланга находился на высоте от 50 до 85 см над уровнем пола.

Электрическое подключение и меры безопасности

Стиральная машина работает от сети однофазного переменного тока 230 В и 50 Гц.
Убедитесь, что электропроводка рассчитана, по меньшей мере, на 3 кВт. Затем вставьте вилку в розетку с заземлением и допустимым током 10 А.
Убедитесь в наличии заземления в электропроводке Вашего дома.
Вилка стиральной машины и розетка в Вашем доме должны быть одного типа.
Не рекомендуется использовать тройники, адаптеры и удлинители.
Все стиральные машины CANDY соответствуют нормам безопасности, предписываемыми Институтом Марки Качества.

Краткий путеводитель по Candy Infotext

Подключите машину к сетям электропитания, подачи и слива воды (см. стр. 9).
Выберите любую программу стирки, после короткого промежутка времени на дисплее появится сообщение:

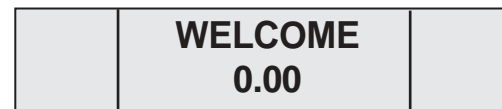

Правильное время установить можно потом



Это сообщение на дисплее, если выбрана программа No 1

Перед тем как ввести предварительные установки, запомните, что отпущенное время на принятие Вами решения о выборе какой-либо опции ограничено 30 секундами на 1 пункт, и если Вы не уложитесь в это время, нужно будет начинать пункт сначала.

Нажмите одновременно клавиши (T°C) и (⊙) на 5 секунд пока не появится сообщение:



По умолчанию установлен французский язык сообщений. Клавишей (⊙) Вы можете пролистать список доступных языков.



Далее в инструкции все примеры сообщений приводятся на английском языке.

Нажмите клавишу (T°C)

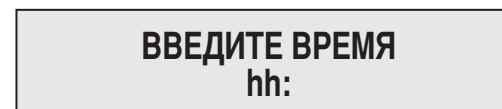

Чтобы изменить значение часов, нажимайте до получения нужного значения клавишу (⊙)

Нажмите клавишу (T°C)



Чтобы изменить значение минут, нажимайте до получения нужного значения клавишу (⊙)

Нажмите клавишу (T°C)

РЕЖИМ ВРЕМЕНИ АБСОЛЮТНЫЙ

Если на дисплее ОТНОСИТЕЛЬНЫЙ,
нажмите клавишу ()

Нажмите клавишу (T°C)

СИГН. ОКОНЧ-Я? ДА

Если на дисплее NO,
нажмите клавишу ()

Нажмите клавишу (T°C)

ЗАПОМНИТЬ? ДА

Если на дисплее NO,
нажмите клавишу ()

Нажмите клавишу (T°C)

ВКЛ.РЕЖ.ДЕМО? НЕТ

Всегда выбирайте NO, если же надо YES,
нажмите клавишу ()

Нажмите клавишу (T°C)

ВЫЙТИ ИЗ МЕНЮ? ДА

Если на дисплее NO,
нажмите клавишу ()

Нажмите клавишу (T°C)

10

**ХЛОПОК
ИНТЕНСИВНАЯ**

90

Возврат назад к выбранной программе

Теперь Вы готовы выбрать любую программу, а также, если Вы желаете, Вы можете установить отложенный запуск.

Первое включение

Данная машина готова к работе и без предварительных начальных установок. Однако данная машина имеет функции отложенного запуска и программируемого времени окончания программы, а для правильного выполнения этих функций необходимо запрограммировать начальные установки. Это простая операция и при создании этой машины было уделено особое внимание, чтобы пользователь машины мог управлять ею просто и эффективно.

Программирование машины

Стиральную машину Infotext необходимо запрограммировать так, чтобы были правильно установлены время, язык и Ваши персональные требования. Когда машина включена, и ручка выбора программ находится в любом положении, отличном от Stop, на дисплее появится приветственное сообщение.

**ПРИВЕТСТВУЮ!
00.00**

Это сообщение показывается в течение короткого времени, пока машина определяет, какая выбрана программа. Когда машина готова, появится детальная информация о выбранной программе, с этого момента Вы можете начать программирование машины.

Например

10

**ХЛОПОК
ИНТЕНСИВНАЯ**

90

Вход в меню

Перед входом в меню программирования, обратите внимание, что Вы имеете 30 секунд на операцию, чтобы сделать свой выбор. Если Вы не укладываетесь в это время, дисплей вернется к изначальному состоянию, и Вы будете вынуждены снова войти в меню для продолжения программирования.



С этого этапа меню может быть запрограммировано. Нажмите одновременно клавиши (T°C) и () на 5 секунд или до появления звукового сигнала.

Опции меню можно менять с помощью клавиши (). Чтобы подтвердить выбор опции нажимайте клавишу (T°C).



Установка языка меню (по умолчанию установлен французский язык)

Ваша стиральная машина автоматически установлена на английский язык. В данной инструкции все примеры сообщений приводятся на английском языке. Если Вам необходимо установить другой язык в сообщениях машины, следуйте данной процедуре:

Нажмите одновременно клавиши (T°C) и () на 5 секунд или до появления звукового сигнала для того, чтобы войти в меню выбора, дисплей запросит Вас выбрать желаемый язык.

Отпустите клавиши (T°C) и () и пролистайте список языков, которые есть в наличии. Отпустите клавишу () и нажмите клавишу (T°C), чтобы подтвердить Ваш выбор.

Установить Новое Время

Эту функцию необходимо запрограммировать по двум причинам: во-первых, отображать текущее время на дисплее; во-вторых, для правильной работы функций отложенный старт/ программируемое время окончания программы. Вы будете оповещены миганием разрядов часов на дисплее. Чтобы изменить значение часов нажимайте клавишу (), а чтобы ввести выбранное Вами значение часов, нажмите клавишу (**Т°С**). Далее начнут мигать разряды минут на дисплее, снова нажимайте клавишу () до тех пор, пока на дисплее не выставите необходимое значение минут, а чтобы ввести выбранное Вами значение минут, нажмите клавишу (**Т°С**).

Режим установки времени

Есть два пути установить время.

Первый – если Вы хотите, чтобы функции отложенного запуска и программируемого времени окончания программы были установлены, начиная с текущего времени, с которого вы хотите начать или закончить выполнение программ, например, закончить программу в 18:00. Это называется Режимом Абсолютного Времени.

Если использовать функцию программируемого времени окончания программы (отложенного запуска), ниже показан пример, когда на стадии меню установок выбран Режим Абсолютного Времени.

КОНЕЦ ПРОГР - МЫ
В 18:00

Таким образом, если установить функцию окончания программы (как показано выше), программа завершится в 18:00.

Второй – если Вы хотите установить время окончания программы или отложенный запуск через определенное время; например, через 1¹² часа. Это называется Режимом Относительного Времени.

Если Вы используете функции времени окончания программы или отложенного запуска, следующий пример покажет Вам, когда выбран Режим Относительного Времени на стадии меню установок.

КОНЕЦ ПРОГР - МЫ
ЧЕРЕЗ 1Н 30М

Обе возможности очень полезны, но с нашей точки зрения Режим Абсолютного Времени будет более полезен и проще в использовании, так как не будет необходимости высчитывать, сколько времени Вы можете отсутствовать до тех пор, пока машина закончит или начнет программу.

По достижении режима установки времени, машина Вас спросит, хотите ли Вы установить "Относительное" время, или, при перемещении по меню с помощью клавиши () - "Абсолютное" время. Зафиксируйте Ваш выбор с помощью клавиши (**Т°С**).

Когда Вы зафиксировали Ваш выбор режима времени, дисплей запросит Вас установить Разрешение Звукового Сигнала Окончания Программы.

Разрешить Звуковой Сигнал Окончания Программы

Вы имеете возможность установить звуковой сигнал, который будет извещать Вас о завершении цикла стирки. Нажатием клавиши () Вы можете выбрать "Yes"(да) или "No"(нет). Подтвердить свой выбор Вы можете нажатием клавиши (**Т°С**), и дисплей перейдет на новый этап, и появится сообщение, запрашивающее Вас "Возможность Запоминания".

Возможность Запоминания

Это – полезная функция, если Вы часто используете одну и ту же программу стирки. Установка "Возможности Запоминания" дает указание машине записать в память последнюю использованную программу/ функцию. Эта функция работает только с программами для хлопчатобумажных, деликатных, синтетических и шерстяных тканей. Память не сохраняет установки для группы специальных программ. Выберите "Yes"(да) или "No"(нет) нажатием клавиши (), а чтобы ввести выбранное Вами значение, нажмите клавишу (**Т°С**). Далее дисплей покажет Вам сообщение, запрашивающее Вас, требуется ли установка "Демонстрационного режима".

Демонстрационный режим

(по умолчанию установлено – **№ (Нет)**)

Пожалуйста, установите данную опцию в состояние "No"(нет), если это уже не сделано, так как данная опция предназначена для использования исключительно в сервисных целях. Если данная опция не установлена в состояние "No"(нет), то по выходе из меню программирования, машина НЕ НАЧНЕТ выполнение программы стирки. Для выполнения программы стирки демонстрационный режим должен быть установлен в "No"(нет). После ввода "No"(нет) нажатием клавиши (**Т°С**), машина спросит, не желаете ли Вы осуществить "Выход из меню".

Выход из меню

Если Вы удовлетворены произведенными установками, Вы можете выйти из меню выбором "Yes"(да) с помощью клавиш () и (**Т°С**), чтобы подтвердить Ваш выбор. Однако если Вы не удовлетворены любой из проделанных Вами установок, выберите "No"(нет) и Вы сможете начать программирование сначала. Нажатием клавиши (**Т°С**) Вы можете пройти по каждой опции индивидуально до тех пор, пока не достигнете той, которую Вы желаете изменить. Если Вы полностью удовлетворены произведенными установками, Вы можете выйти из меню и начать проверку установок.

Если после первоначальной установки Вы вдруг в дальнейшем захотите что-либо изменить, пройдите снова все пункты меню с самого начала и измените опции, которые Вы захотите изменить. Это может пригодиться, если необходимо изменить показания времени, когда часы ушли вперед или назад. Все установки меню сохраняются в памяти машины, даже если машину выключить из розетки или в питающей сети пропадет напряжение.

Описание панели управления

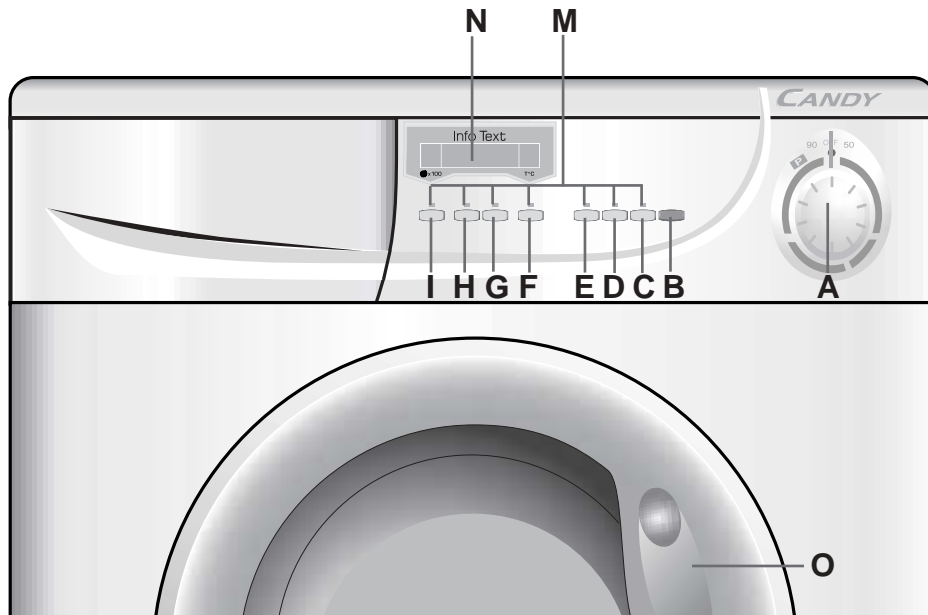

Все клавиши и рукоятки панели управления стиральной машины описаны ниже. Когда Вы выбрали нужную программу и необходимые дополнительные клавиши, на экране дисплея появится информация о Вашем выборе.

Если выбранная программа и дополнительная клавиша совместимы, Вы услышите звуковой сигнал, а лампочка выбранной клавиши засветится. Если же Вы выбрали несовместимую программу и дополнительную клавишу (например, если Вы выбрали программу стирки хлопчатобумажных тканей и стараетесь выбрать клавишу предотвращения сминания), то раздастся сигнал зуммера, а лампочка выбранной клавиши не засветится. Чтобы выбрать дополнительную клавишу, один раз нажмите на ее нижнюю часть; чтобы отменить выбор, нажмите ее еще раз.

Внимательно прочтите нижеследующие описания:

Ручка выбора программ стирки

A

После того как Вы повернули ручку выбора программ, и с экрана дисплея пропало приветственное сообщение, Вы увидите на экране дисплея следующую информацию (читая по порядку слева направо):

1. Скорость отжима
2. Название программы
3. Температура стирки

Например

10	ХПОПОК ИНТЕНСИВНАЯ	90
----	-------------------------------	----

Клавиша "старт/пауза" Start Pause

B

СТАРТ

Для запуска программы нажмите на эту клавишу. Машина начнет загрузку белья и попросит Вас подождать.

Например

ЖАИТЕ ... ЗАПУСК: ПРОГР

Далее на дисплее отобразится время выполнения программы и начнется выполнение цикла стирки. Машина калькулирует время до окончания выбранной программы, базирясь на стандартной загрузке 5 кг белья, в процессе работы машина корректирует время в соответствии с количеством и типом загруженного белья.

Например

10	ОКОНУ.: 1Н:50М СТИРКА	90
----	----------------------------------	----

ПАУЗА

Программа может быть приостановлена в любой момент выполнения цикла стирки нажатием приблизительно на 3 секунды клавиши "старт/пауза", при этом машина издаст звуковой сигнал. На экране дисплея появится сообщение, информирующее, что программа приостановлена.

Например

10	ПАУЗА : ПРОГР. ПЮК БПОКИРОВАН	90
----	--	----

Если вы желаете доложить или вынуть какое-либо белье в процессе стирки, подождите примерно 2 минуты, пока не откроется устройство блокировки люка.

10	ПАУЗА : ПРОГР. ПЮК ОТКРЫТ	90
----	--------------------------------------	----

Чтобы продолжить программу, нажмите клавишу "старт/пауза" еще раз. На экране дисплея появится сообщение, информирующее, что выполнение программы продолжено.

ОТМЕНА ПРОГРАММЫ

Для отмены программы установите рукоятку выбора программ в положение Выкл. (OFF), затем установите новую программу. Дисплей сообщит об отмене программы.

Например

ОТМЕНА ПРОГР.

Верните дисковый программатор в положение Выкл. (OFF).

Клавиша блокировки программ

C

Это – полезная функция, которая предотвращает детям, играющим с клавишами машины, случайно внести какие-либо изменения в заданную Вами программу.

После того, как Вы выбрали программу и нажали необходимые дополнительные функциональные клавиши, нажмите клавишу "старт/пауза", а затем клавишу блокировки программ. Это заблокирует панель управления.

В случае необходимости Вы можете отменить эту функцию кратковременным нажатием клавиши блокировки программ до тех пор, пока не замигает лампочка клавиши. Пока мигает лампочка, нажмите клавишу Клавиша выбора скорости отжима  экран дисплея проинформирует Вас о том, что блокировка программ отключена, и можно вносить какие-либо изменения в программу.

Клавиша отложенного запуска/ времени окончания программы

D

Функцию отложенного запуска/ времени окончания программы можно использовать, если Вы хотите произвести стирку позднее (но в пределах 24 часов).

1. Установить отложенный запуск

После выбора программы стирки нажмите однократно клавишу отложенного запуска/ времени окончания программы, и установите нужное время нажатием клавиш часов и минут (влево и вправо) до тех пор, пока не установите требуемое время.

Нажмите клавишу "старт/пауза"

Чтобы отменить отложенный запуск, нажмите и удерживайте клавишу в течение 5 секунд.

2. Установить время окончания программы

Нажмите два раза клавишу отложенного запуска/ времени окончания программы, далее нажимайте клавиши часов и минут (влево и вправо) до тех пор, пока не установите требуемое время. При установке данной функции экран дисплея автоматически покажет минимальное время, которое Вы можете установить до окончания программы. Вы можете только увеличить это время в соответствии с Вашими требованиями.

Примечание: При использовании функции отложенного запуска/ времени окончания программы помещайте моющие средства и добавки только через контейнер для моющих средств, так как если их загружать непосредственно в барабан, то они могут повредить белье в барабане, находясь в долговременном контакте с ним.

Кнопка БЕЗ СКЛАДОК

E

Эта функция позволяет свести до минимума образование складок на одежде в процессе стирки путем выбора программы стирки и типа стираемого белья.

Например, для **смешанного** типа белья эффект достигается таким образом: постепенное уменьшение температуры воды, при смене воды барабан не вращается, очень деликатный отжим – все это позволяет обойтись без глажения белья после стирки.

Для **деликатного** белья, за исключением изделий из шерсти, фазы стирки следуют в том же порядке, что и при стирке смешанного белья, только уже без постепенного уменьшения температуры воды, да еще добавляется фаза отстоя воды в барабане после последнего полоскания.

При выборе программы стирки "**шерсть**" эта кнопка позволяет оставить белье в воде после последнего полоскания, чтобы волокна хорошенько расправились.

По окончании циклов стирки "деликатное" и "шерсть" можно выполнять следующие операции:

- Отжать кнопку БЕЗ СКЛАДОК чтобы остановить программу после слива воды или отжима.

Если вы не хотите отжимать белье, а только слить воду, выполните следующие действия:

- установите рукоятку выбора программ в положение Выкл.

- установите программу Только слив .

- вновь включите машину нажатием клавиши Пуск.

КЛАВИША "ТЕМПЕРАТУРА СТИРКИ" $T^{\circ}C$

F

При помощи клавиши "Температура" можно понизить температуру воды у каждой программы стирки.

При каждом нажатии на клавишу температура снижается на $10^{\circ}C$, минимальный предел $15^{\circ}C$ (стирка холодной водой).

КНОПКА АКВАПЛЮС Allergie

G

Нажатием этой кнопки пользователь активирует специальный новый цикл стирки для программ стирки **Смесовых** и **Линяющих** тканей. Это стало возможным благодаря применению новой системы Sensor Activa Sensor. Эта функция предусматривает бережное обращение с волокнами ткани одежды, а также рекомендуется для людей с чувствительной кожей.

Белье стирается в значительно большем количестве воды и это, вместе с новой комбинацией циклов вращения барабана во время заполнения бака водой и слива воды, будет давать Вашей одежде безукоризненное качество стирки и ополаскивания. Количество воды при стирке возрастает так, что моющее средство растворяется полностью, повышая тем самым эффективность стирки белья. Количество воды при ополаскивании также возрастает, обеспечивая полное удаление с белья всех следов моющего средства.

Эта функция стирки специально создана для людей с нежной и чувствительной кожей, у кого даже малейшее количество моющего средства может вызывать раздражение или аллергию.

Советуем также использовать данную функцию для детского белья и деликатных тканей вообще или при стирке махровых тканей, волокна которых поглощают большее количество моющего средства.

Для обеспечения лучшего качества стирки данная функция всегда активируется при стирке деликатных и шерстяных тканей.

КНОПКА ИНТЕНСИВНОЙ СТИРКИ

Н

Нажатием этой кнопки, которая может быть активирована только в программе стирки хлопчатобумажных тканей, включаются в работу датчики новой системы Актива. Эти датчики поддерживают постоянную выбранную температуру в течении цикла стирки и следят за вращением барабана.

Барабан вращается с разной скоростью в зависимости от фазы цикла стирки. В момент забора моющего средства из контейнера барабан вращается с такой скоростью, чтобы моющее средство распределялось равномерно, а во время стирки и полоскания, скорость вращения барабана возрастает, чтобы максимально улучшить качество стирки. Благодаря этой новой системе эффективность стирки возрастает БЕЗ УВЕЛИЧЕНИЯ ДЛИТЕЛЬНОСТИ ВЫПОЛНЕНИЯ ПРОГРАММЫ.

Клавиша выбора скорости отжима

I

При выборе программы стирки экран дисплея будет информировать Вас о максимальной скорости отжима, допустимой для выбранной программы. Повторные нажатия на данную клавишу скорость отжима будет уменьшаться с шагом 100 об./мин. Минимальная скорость отжима – 400 об./мин., или, в случае необходимости, с помощью данной клавиши Вы можете вообще отменить отжим.

Внимание! Эта модель оборудована чувствительным электронным устройством, которое контролирует равномерность распределения белья в барабане.

Если белье распределено несколько неравномерно, машина автоматически восстановит баланс, чтобы произвести отжим правильно.

Если после нескольких попыток баланс восстановить не удастся, отжим будет произведен на пониженных оборотах.

В случае очень сильного дисбаланса, цикл отжима будет исключен.

Это позволяет снизить уровень вибрации и шума, а также продлить срок жизни машины.

Световые индикаторы клавиш

M

Световые индикаторы клавиш загораются при установке каждой текущей функции.

Дисплей INFOTEXT

N



Рукоятка люка

O

Чтобы открыть люк, нажмите на клавишу в рукоятке.

Люк открыт: Специальное устройство не позволяет открыть люк сразу по окончании стирки.

Подождите около 2 минут после завершения программы. На дисплее появится надпись "Люк открыт" (DOOR OPEN), после чего люк можно открыть.

Специальное устройство проверяет, чтобы в барабане оставалось вода.

Контейнер для моющих средств Р

Отделение для моющих средств разделено на три отделения:

- первое, обозначенное “I” для программ предварительной стирки и “Быстрой Стирки”
- второе, обозначенное “II” для моющих средств основной стирки.

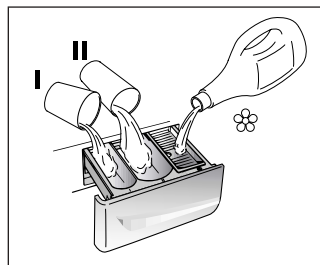

Внимание!

Помните, что некоторые порошки удаляются с трудом. В этом случае рекомендуем использовать специальный контейнер, который помещают с порошком непосредственно в барабан (продается с моющим средством).

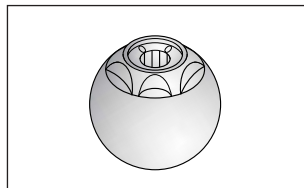

- “III” отделение “☼” служит для специальных добавок: смягчители, ароматические, синька, крахмал и т.п.

Машина автоматически забирает добавки на последнем полоскании во всех программах стирки.

Примечание:

Третье отделение заполняется только жидкими средствами.

Моющие средства, добавки и их дозировка

Выбор моющего средства

Моющие средства общего назначения

- **Стиральные порошки** для основной стирки с отбеливающими компонентами, особенно подходят для стирки при высокой температуре (60°C и выше) сильно загрязненного белья и белья с пятнами.
- **Жидкие моющие средства** особенно подходят для стирки белья с жирными пятнами, такими, как пятна пота, жира, следы косметики.
- Эти моющие средства не подходят для выведения других пятен, поскольку не содержат отбеливателя.
- **Биологические моющие средства** не всегда дают желаемый результат.

Специальные моющие средства

- **Моющие средства для цветных и деликатных тканей** без отбеливателя и часто без оптических осветляющих компонентов, чтобы сохранить цвет изделий.
- **Моющие средства для основной стирки** без отбеливателя и энзимов особенно подходят для стирки изделий из чистой шерсти.
- **Моющие средства для занавесок** с осветляющими компонентами, устойчивыми к свету, которые защищают изделия от пожелтения под воздействием солнечных лучей.
- **Специальные моющие средства** с заранее заданным составом химических компонентов в зависимости от типа ткани, степени загрязнения и жесткости воды. В этом случае основные моющие средства, смягчители, отбеливатели и пятновыводители могут быть использованы отдельно.

Вспомогательные средства

- **Смягчители воды** позволяют снизить расход моющего средства при высокой и очень высокой степени жесткости воды.
- **Средства для предварительной стирки** используются для удаления пятен перед основной стиркой. Их использование позволяет производить основную стирку при меньшей температуре и средствами, не содержащими отбеливающих компонентов.
- **Смягчители изделий** обладают антистатическим эффектом и смягчают ткани. Если у вас есть сушильная машина, изделия останутся мягкими даже без использования смягчителей.

Не заливайте растворители в стиральную машину!

Храните моющие средства в недоступном для детей месте.

Перед заполнением контейнера для моющих средств, убедитесь, что в нем отсутствуют посторонние предметы. Используемое количество моющих средств и добавок обычно указано на упаковке. Следуйте этим инструкциям.

Дозировка

Применяйте только те моющие средства, которые предназначены для использования в стиральной машине.

Вы можете получить наилучшие результаты стирки, израсходовав минимальное количество моющих средств и сохранив белье, если примете во внимание степень загрязнения изделий, а также тип выбранного моющего средства.

Количество используемого моющего средства зависит от:

- жесткости воды; в зависимости от жесткости воды и типа моющего средства можно уменьшить расход моющего средства.
- степени загрязнения; можно уменьшить расход моющего средства в зависимости от степени загрязнения белья.
- количества белья; можно уменьшить расход моющего средства при стирке небольшого количества белья.

Количество, указанное на упаковке моющего средства, в случае стирки деликатных тканей, чаще всего рассчитано на стирку небольшого количества белья. Следуйте указаниям по дозировке!

Дозировка стирального порошка

Для порошка нормальной и низкой концентрации:

При нормальном загрязнении белья выбирайте программы без предварительной стирки.

Засыпьте порошок в отделение II контейнера для моющих средств.

При сильном загрязнении белья выбирайте программу с предварительной стиркой. Засыпьте 1/4 часть порошка в отделение I, а 3/4 в отделение II контейнера для моющих средств.

При использовании смягчителей сначала засыпьте порошок, а затем добавьте смягчитель в отделение II.

При использовании высококонцентрированных порошков следуйте указаниям на упаковке, касательно типа белья и дозировки.

Во избежание трудностей в определении необходимого количества порошка пользуйтесь дозатором, прилагаемым к моющему средству.

Дозировка жидкого моющего средства

Жидкие моющие средства могут применяться в соответствии с инструкцией на упаковке для всех программ без предварительной стирки. Они заливаются в специальный контейнер, который помещается непосредственно в барабан или, для тех моделей, где это предусмотрено, вставляется в отделение контейнера для моющих средств.

ВЫБОР ПРОГРАММ

TABELLA PROGRAMMI				
PROGRAMMA PER:	SELEZIONE PUNTAZIONE MANOPOLA PROGRAMMI SU:	CARICO MAX Kg	TEMP °C	
Tessuti resistenti / Cotone, pino, canovola	Cotone resistente - 90	5	Fino a: 90°	(●)
Colori, misti resistenti	Colorato - 60	5	Fino a: 60°	(●)
Colori, misti	Delicato - 40	5	Fino a: 40°	(●)
Tessuti resistenti	AA 40°C - 40	5	Fino a: 40°	
Tessuti misti e sintetici / Pino resistenti	Sintetici - 50	2	Fino a: 50°	(●)
Tessuti delicati	Acrilici - 40	2	Fino a: 40°	

Для различных типов тканей и степени загрязнения эта стиральная машина имеет 4 группы программ, в соответствии с которыми выбирает цикл стирки, температуру и продолжительность стирки (см. таблицу программ стирки).

1. Прочные ткани

Этот набор программ разработан для максимально интенсивной стирки и полоскания с промежуточными циклами отжима для наилучшего качества полоскания.

Заключительный отжим удаляет воду более интенсивно, чем другие программы стирки.



2. Смесовые и синтетические ткани

Основная стирка и полоскание дают отличные результаты благодаря тщательно подобранной скорости вращения барабана и уровня воды. Деликатный отжим гарантирует, что белье будет меньше сминаться.



3. Особо деликатные ткани

Это новый цикл программ, который чередует стирку и замачивание. Эти программы рекомендуются для очень деликатных тканей, типа чистой шерсти для машинной стирки. Стирка и полоскание выполняются при высоком уровне воды для обеспечения наилучших результатов.



4. Специальные программы

ПРОГРАММА "РУЧНАЯ СТИРКА"

Ваша стиральная машина оснащена также деликатной программой "Ручная стирка". Эта программа осуществляет полный цикл стирки изделий, помеченных значком "Только для ручной стирки" ("Hand Wash only"). Эта программа стирает всего при 30°C, имеет 2 цикла полоскания и медленный деликатный отжим.



СПЕЦИАЛЬНАЯ ПРОГРАММА ОПОЛАСКИВАНИЯ "RINSE"

Эта программа выполняет три цикла полоскания с промежуточным отжимом на средней скорости (которая может быть уменьшена или вообще выключена соответствующей кнопкой). Эта программа может быть использована для ополаскивания любых типов тканей, например после ручной стирки белья.



СПЕЦИАЛЬНАЯ ПРОГРАММА “БЫСТРЫЙ ОТЖИМ”

Программа “БЫСТРЫЙ ОТЖИМ” выполняется на максимальной скорости (которая может быть уменьшена соответствующей кнопкой).

Только слив

Программа Только слив осуществляет слив воды.

ПРОГРАММА “MIX & WASH SYSTEM”

Эта эксклюзивная система **Candy** имеет два больших преимущества:

- делает возможным совместную стирку разных типов тканей (например хлопок + синтетика и т.п.);
- процесс стирки происходит с существенной экономией электроэнергии.

Программа "Mix & Wash" производит стирку при температуре 40°C и чередует динамическую фазу (вращение барабана) и статическую фазу (белье в растворе в состоянии покоя) и длится почти 3 часа. Потребление электроэнергии на весь цикл составляет всего 850 Вт/час.

Важно:

- первая стирка новых цветных вещей должна производиться отдельно;
- ни в коем случае **никогда не смешивайте линяющие ткани.**

СВЕРХБЫСТРАЯ ПРОГРАММА 32 МИНУТЫ

Сверхбыстрая программа 32 минуты позволяет совершить полный цикл стирки приблизительно за 32 минуты при максимальной загрузке в 2 кг и температуре 50°C.

При выборе программы “32 МИНУТЫ” , пожалуйста, обратите внимание, что мы рекомендуем использовать только 20% количества моющих средств от того количества, что указано на упаковке.



M&W

32'

Основная стирка

Автоматическая половинная загрузка

Стиральная машина оснащена системой автоматической регулировки уровня воды. Эта система позволяет машине использовать именно то количество воды, которое необходимо для стирки и полоскания загруженного количества белья. В результате снижения количества воды при неполной загрузке затраты электроэнергии и воды сводятся к минимуму без ущерба качеству стирки и полоскания. Фактически, количество используемой воды и потребляемой электроэнергии всегда соответствует количеству стираемого белья. Стиральная машина позволяет Вам получить отличные результаты стирки, не нанося вреда окружающей среде, и значительно экономя Ваши финансы.

Сортировка белья

- Рекомендуется стирать только изделия, пригодные для стирки в воде с использованием моющих средств, и не стирать изделия, предназначенные для сухой чистки.
- Если Вам необходимо стирать коврики, покрывала или другие тяжелые изделия, лучше не отжимать их в машине.
- Перед стиркой сортируйте изделия по типам ткани, степени загрязнения и температуре стирки в соответствии с указаниями на этикетке:

Белье для стирки в горячей воде

Цветное белье 

Деликатное белье и шерсть   

Ручная стирка  

Изделия, маркированные следующими символами, не пригодны для стирки в машине:

Сухая чистка  

Для очень деликатных изделий, таких как тюль, нижнее белье, колготки и т.п., рекомендуется использовать специальный мешок или сетку.

- Шерстяные изделия должны быть маркированы символом "Pure New Wool" для стирки в машине  и иметь этикетки "non-matting" или "machine washable".
- Новые цветные изделия часто линяют. Они могут окрасить более светлые изделия в процессе стирки. Поэтому рекомендуется в первый раз цветные изделия стирать отдельно. В дальнейшем цветное белье допускается стирать вместе с белым при температуре не выше 40°C.

Внимание: во время сортировки изделий убедитесь, что:

- в изделиях для стирки отсутствуют металлические предметы (скрепки, булавки, шпильки, монеты и т.п.);
- застегнуты пододеяльники, молнии, крючки, ремни и завязаны длинные ленты одежды;
- удалены крючки с занавесок;
- соблюдаются рекомендации на этикетках белья.
- если во время сортировки обнаружены трудновыводимые пятна, удалите их специальными моющими средствами или пятновыводителями;
- в случае выхода машины из строя в течение гарантийного периода по причине присутствия внутри машины посторонних предметов, оплата всех работ по восстановлению работоспособности машины производится за счет пользователя.

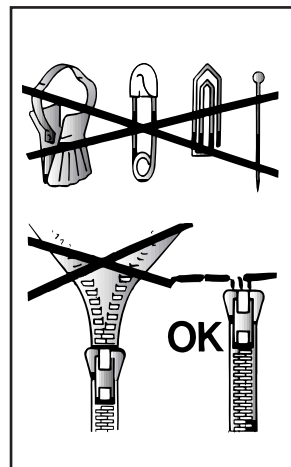

- Мы рекомендуем загружать машину не полностью при стирке махровых полотенец, поскольку они впитывают очень много воды и становятся слишком тяжелыми.

Рекомендуемая последовательность действий

Подготовка белья

А) Отсортируйте белье в соответствии с символами на его этикетках.

Загрузка белья

В) Откройте люк.

С) Загрузите белье в стиральную машину.

Закройте люк. Убедитесь, что изделия не попали в защелку люка.

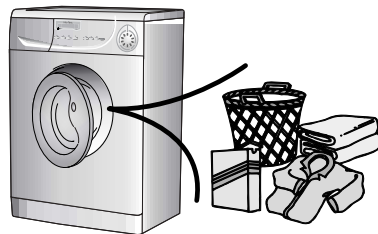

Загрузка моющих средств

Д) Откройте контейнер, выберите моющее средство и загрузите необходимое его количество, следуя рекомендациям производителя и советам на стр. 23.

Залейте необходимые добавки (см. стр. 23). Закройте контейнер.

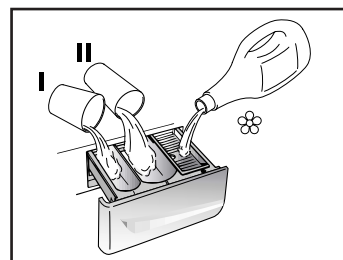

Для жидких моющих средств, которые помещаются непосредственно в барабан, должны применяться рекомендованные распределительные устройства.

Выбор программы стирки

Чтобы выбрать подходящую программу, обратитесь к таблице программ или описанию программ на фронтальной панели машины.

Программа выбирается поворотом ручки выбора программ по часовой стрелке до совпадения номера программы с указателем.

Убедитесь, что кран подачи воды открыт, и сливной шланг правильно закреплен.

Нажмите в случае необходимости дополнительные функциональные клавиши.

Нажмите клавишу "старт/пауза".

Когда стирка окончена

На дисплее появится надпись "Люк закрыт. Пожалуйста, ждите" (ЛЮК БЛОКИРОВАН ЖДИТЕ).

Через 2 минуты на дисплее появится надпись "Программа окончена. Люк открыт" (ПРОГ. ОКОНЧЕНА ЛЮК ОТКРЫТ).

Выключите машину, для чего верните рукоятку выбора программ в положение Выкл.(OFF).

Откройте люк и выгрузите белье.

После каждой стирки выньте вилку из розетки и перекройте подводку воды на стиральную машину.

ТАБЛИЦА ПРОГРАММ СТИРКИ

Программа стирки для	РУКОЯТКА ВЫБОРА ПРОГРАММ В ПОЛОЖЕНИИ ВКЛ.:	Дисплей INFOTEXT	Макс. загрузка, кг	Температура °C	Загрузка моющих средств			
					I	II	☼	
прочные ткани Хлопок, лен	Белые ткани с предварительной стиркой	90 P	хлопок ИНТЕНСИВНАЯ	5	До: 90°	●	●	●
Хлопок, смесовые ткани	Цветные нелиняющие ткани	60 **	хлопок НЕЛИНЯЮЩ. ТКАНИ	5	До: 60°		●	●
	Цветные нелиняющие ткани	40	хлопок ДЕЛИКАТНАЯ	5	До: 40°		●	●
	Цветные линяющие ткани	30	СПЕЦИАЛЬНАЯ ДЕЛИКАТ. ТКАНИ	5	До: 30°		●	●
смесовые и синтетические ткани смесовые прочные ткани	Цветные линяющие ткани с предварительной стиркой	60 P	СМЕСОВ. ТКАНИ	2,5	До: 60°	●	●	●
Синтетич. ткани (нейлон, перлон)	Цветные нелиняющие ткани	50 **	СИНТЕТИКА НОРМАЛЬНАЯ	2,5	До: 50°		●	●
	Цветные линяющие ткани	40	СИНТЕТИКА	2,5	До: 40°		●	●
очень деликатные ткани	Деликатные ткани	40	ДЕЛИКАТ. ТКАНИ	1,5	До: 40°		●	●
	Шерсть с пометкой "Для машинной стирки"	40 ** ☼	ШЕРСТЬ	1	До: 40°		●	●
Специальные программы	Программа "Ручная стирка"	30 ☼	СПЕЦИАЛЬНАЯ РУЧНАЯ СТИРКА	1	До: 30°		●	●
	Полоскание	☼	ПОЛОСКАНИЕ	-	-			●
	Нормальный отжим	☼	ОТЖИМ	-	-			
	Только слив	☼	СЛИВ	-	-			
	"MIX & WASH SYSTEM" Программа	40 M&W	СПЕЦИАЛЬНАЯ УНИВЕРСАЛЬНАЯ	5	До: 40°		●	●
	Сверхбыстрая программа 32 минуты	50 32'	СПЕЦИАЛЬНАЯ БЫСТРАЯ 32МИН	2	До: 50°		●	

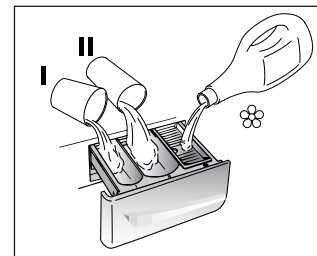

Примите во внимание!

В случае стирки сильно загрязненного белья рекомендуется снизить загрузку до 3 кг сухого белья.

Скорость отжима также можно регулировать в соответствии с рекомендованными параметрами на лейблах изделий, либо включать отжим вообще при стирке особо деликатных изделий.

** Программа также рекомендуется для стирки при низкой температуре (ниже максимальной). Программы соответствуют EN Директиве 60456.

■ При помощи регулятора температуры можно понизить температуру воды у каждой программы стирки.

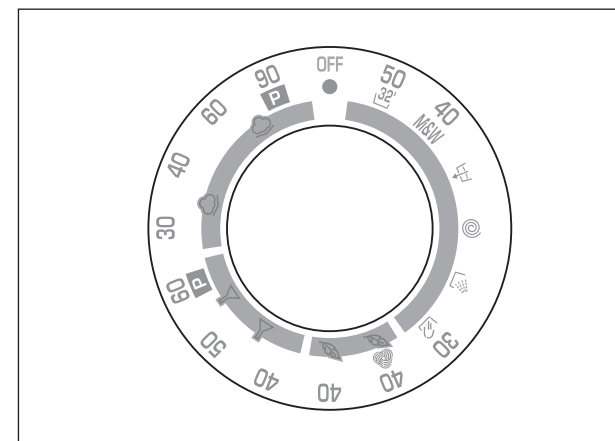

Чистка и периодическое обслуживание

Для внешней чистки машины не пользуйтесь абразивными средствами, спиртом или растворителями. Достаточно протереть машину влажной салфеткой. Машина требует несложного ухода:

- чистки отделений контейнера для моющих средств;
- чистки фильтра.

Чистка отделений контейнера для моющих средств

Даже если Вы не видите в этом большой необходимости, рекомендуется время от времени чистить отделения для отбеливателя и добавок. Для этого:

- Легким усилием извлеките контейнер.
- Промойте все в контейнере струей воды.
- Поставьте контейнер на место.

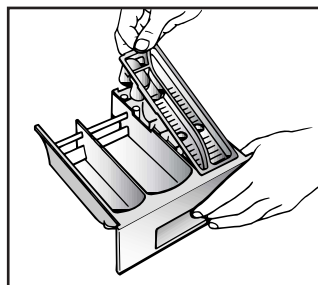

Чистка фильтра

- Откройте поддон, как показано на рисунке.
- воспользуйтесь цоколем для сбора остатков воды в гнезде фильтра;
- поверните фильтр по часовой стрелке до его остановки в вертикальном положении;
- извлеките фильтр и очистите его;
- после очистки фильтра осмотрите его и поставьте на место, следуя обратному порядку операций, описанных выше.

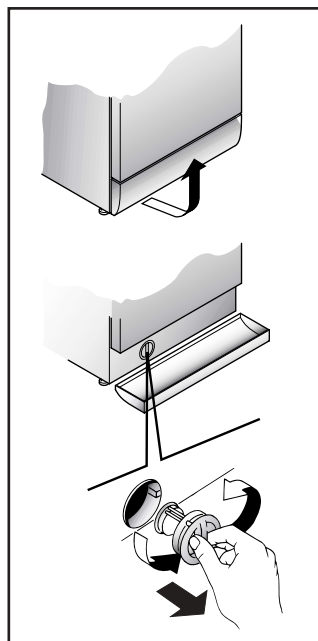

Внимание:

если необходимо очистить фильтр, а в баке находится вода, следуйте инструкциям по сливу воды, которые вы найдете в следующем параграфе. Это поможет избежать протечек при извлечении фильтра.

Транспортировка машины или ее длительный простой

При транспортировке или длительном простое машины в не отапливаемых помещениях необходимо полностью слить из шлангов остатки воды. При выключенной из розетки вилке освободите шланги из фиксаторов, положите их на пол, поместив их концы в неглубокую емкость, и дайте стечь всей воде. Слив воду, проделайте все операции в обратном порядке.

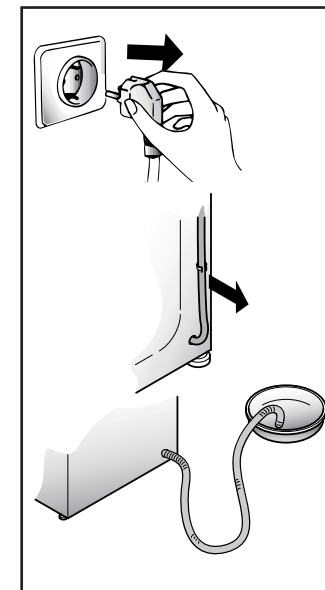

Устранение неполадок

Что может быть причиной...

Неполадки, которые Вы можете устранить самостоятельно.

Перед тем как вызвать мастера сервисного центра просмотрите следующую таблицу. Оплату вызова Вы будете производить за свой счет, если окажется, что машина находится в нормальном рабочем состоянии или неправильно установлена, или неправильно использовалась. Если же неполадки продолжают даже после рекомендованной проверки, обратитесь в Уполномоченный Сервисный Центр, возможно, что Вам смогут помочь даже по телефону.

Неисправность	Причина	Устранение
1. Машина не работает ни на одной программе	Вилка не вставлена в розетку. Не включен рубильник подачи питания. Нет подачи питания. Перегорели предохранители. Открыт загрузочный люк. Сбой программы. Установлен отложенный запуск.	Включите вилку в розетку. Включите рубильник подачи питания. Проверьте. Проверьте. Закройте люк. Сбросьте программу. Проверьте.
2. Не заливает воду	См. причины п. 1. Закрывает кран подачи воды. Неправильно установлена ручка выбора программ.	Проверьте. Откройте кран. Установите ручку в правильное положение.
3. Water does not drain away	Перегнут сливной шланг. Засорился фильтр. Машина неправильно подключена.	Выпрямите сливной шланг. Прочистите фильтр. Проверьте правильность установки.
4. Наличие воды на полу вокруг машины	Вода проникает через прокладку крана и заливного шланга. Посторонние объекты между резиновой манжетой люка и люком. Машина неправильно подключена.	Замените прокладку, затяните соединение. Перезагрузите белье, очистите манжету люка. Проверьте правильность установки.
5. Нет отжима	Машина не слила воду. Отжим выключен (только в некоторых моделях). Белье неравномерно распределилось в барабане	Подождите, пока машина сольет воду. Включите режим отжима. Равномерно распределите белье.
6. Сильные вибрации во время отжима	Машина неровно установлена на полу. Белье неравномерно распределилось в барабане. Не сняты транспортные крепления.	Выровняйте машину, вращая ножки. Равномерно распределите белье. Снимите транспортные крепления (См. главу об установке).
7. Люк не открывается	После завершения программы не прошли 2 минуты.	Подождите 2 минуты.
8. Экран дисплея показывает ошибку 0, 1, 5, 7, 8, 9	–	Вызовите мастера сервисного центра.
9. Экран дисплея показывает ошибку 2	Нет залива воды.	Проверьте, есть ли подача воды.
10. Экран дисплея показывает ошибку 3	Нет слива воды.	Проверьте слив на отсутствие засоров. Проверьте сливной шланг на отсутствие перегибов.
11. Экран дисплея показывает ошибку 4	Машина переполнена водой.	Перекройте кран подачи воды. Вызовите мастера сервисного центра.

Маловероятно, что Вы увидите в барабане воду! Это происходит благодаря новейшим технологиям, с помощью которых достигаются те же результаты стирки и полоскания, но при значительно меньшем потреблении воды.

Машина производит шум другого свойства во время отжима! Это происходит потому, что машина имеет коллекторный двигатель, который обеспечивает более высокую производительность.

Внимание!

Использование экологически чистых моющих средств без фосфатов (прочитайте информацию на упаковке моющего средства) может сопровождаться следующими эффектами:

- Вода после полоскания может быть мутной благодаря присутствию цеолитов в суспензии. Это не снижает качество полоскания.
- Наличие белого налета цеолитов на белье после стирки. Он не проникает в ткань и не изменяет ее цвета.
- Наличие пены в воде после последнего полоскания не обязательно свидетельствует о плохом полоскании.
- Проводить повторные полоскания в указанных случаях нецелесообразно.

Сервис

Машина поставляется с гарантийным сертификатом, который позволяет пользоваться услугами Уполномоченного Сервисного Центра в течение одного года от даты покупки. Не забудьте отправить почтой часть "А" гарантийного сертификата в течение 10 дней со дня покупки.

Сохраните чек или квитанцию продавца, для предъявления их мастерам сервисного центра при необходимости произвести ремонт.

Если машина имеет признаки неисправности, перед тем как обратиться в сервисный центр, рекомендуем произвести проверку в соответствии с таблицей по устранению неполадок на странице 34.

Если же неполадки продолжают даже после рекомендованной проверки, обратитесь в Уполномоченный Сервисный Центр.

Сообщив номер модели машины и серийный номер, которые Вы найдете на табличке, находящейся под загрузочным люком машины или в гарантийном талоне (16 разрядов, начинающиеся с цифры 3). Сделав это, Вы будете обеспечены более эффективным сервисом.

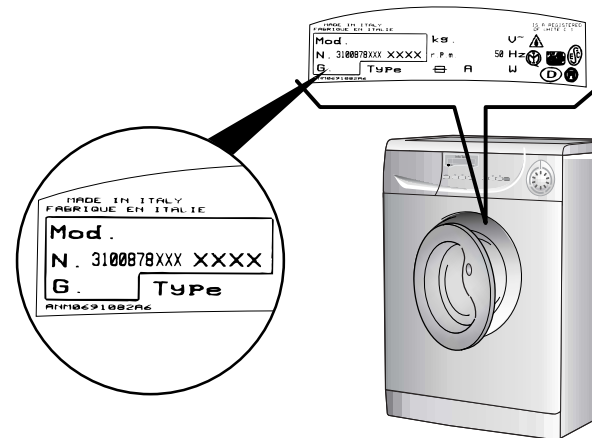

Fig. 2

Технические данные		
<ul style="list-style-type: none"> ■ Максимальная загрузка сухого белья ■ Давление воды 		5 kg (0,5 ÷ 8 bar) 0,05 ÷ 0,8 MPa
Габариты <ul style="list-style-type: none"> ■ Ширина ■ Глубина ■ Высота 		60 cm 40 cm 85 cm

Примечание: Электрические параметры машины указаны на табличке, расположенной на передней панели в районе люка.

CE Машина соответствует Директивам EEC 89/336/EEC, 73/23/EEC и их последующим редакциям.

Contents

	Page
Preface	39
General delivery notes	40
Notes on safety	40
Quick start	41
Useful advice for the user	42
Using Infotext for the first time	43
Description of controls	48
Detergent drawer	54
Programme selector	55
The main wash	57
Programme guide	60
Detergents, washing aids and amounts to use	62
Cleaning and routine maintenance	64
Trouble shooting	66
Customer service	68
Technical data	68
Setting up, installation	69

Before switching on the appliance make sure it is correctly installed and that the transit brackets are removed as shown in page 69.

Preface

Read these instructions for use and all other information enclosed with the washing machine and act accordingly.
Keep all documentation for future reference or for any future owners.

Note: this machine is solely for domestic use.

Notes on disposal

All packaging material used is environmentally-friendly and recyclable. Please help dispose of the packaging via environmentally-friendly means.

Your supplier or local council will be able to give you details of current means of disposal.

Appliances which are finished with are not worthless rubbish! Valuable materials can be salvaged via scrap reprocessing.

Note: pull out the mains plug from appliances which are finished with. Cut the power cable and dispose of it, together with the plug.

When disposing of an old washing machine, please ensure that the porthole lock is rendered inoperable to prevent children shutting themselves in the appliance.

General delivery notes

On delivery check that there is the following with the appliance:

- Instruction manual
- Certificate of guarantee
- Caps
- Inlet hose

and check that no damage has occurred during transit, and if so, call your nearest Authorised Technical Support Service agent (see Customer Service)

Safety notes.

Note: for any cleaning or maintenance procedure for the washing machine

- A) Pull out the plug
- B) Turn off the tap
- C) Candy equips all its appliances with earthing. Ensure that the mains supply is earthed, and if it is not, seek assistance from a qualified person.

CE Appliance complies with European Directive 89/336/EEC, 73/23/EEC and subsequent amendments.

- D) Do not touch the appliance when hands or feet are wet or damp. Do not use the appliance with bare feet.
- E) The use of adapters, multiple connectors and/or extensions is not recommended.

Note:
water temperature can reach 90°C during the wash cycle

- F) Check there is no water left in the drum before opening the door.
- G) Do not allow children or unauthorised persons to use the appliance without supervision.
- H) Do not pull the power cable or the appliance itself to remove the plug from the socket.
- I) The appliance must not be exposed to weather conditions (rain, direct sun, etc...)
- L) When moving the appliance never lift it by the controls or by the detergent drawer.

When in transit never rest the porthole against the trolley.

M) **N.B!**

If the appliance is installed on a carpeted floor ensure that the ventilation holes on the base of the appliance are not obstructed.

N) The appliance should be lifted by two people.

O) If the appliance is not running properly or breaks down, switch it off, turn off the tap and do not tamper with the appliance.

Consult only the Authorised Technical Support Service for possible repair and ask them to use original spare parts.

Failure to comply with the above can compromise the safety of the appliance.

P) If the appliance's power cable should ever need replacing, consult the Authorised Technical Support Service.

Q) After the machine has been installed, ensure that the mains plug and water supply valves are easily accessible.

R) Glass fibre curtains should never be put into this machine.

S) Lint or fluff must not be allowed to collect on the floor around the outside of this machine.

T) Always ensure that the door locked indicator neon has switched itself off before opening the door. By doing so the machine is allowed to cool down before the laundry is handled.

U) Always ensure that the base panel is fitted to the machine.

Quick Start

Washing

- Press the button inside the door handle to open the door.
- Select laundry and put it in the machine.
- Close the door.
- Put detergent in the dispenser compartments, compartment I for pre wash and compartment II for all other programmes.
- Select programme by turning the programme knob (Your desired programme may be seen on the display).
- Select any function buttons required and then press the Start/Pause button (START/PAUZE).
- There may be a short time delay from pressing the start/pause button to the start of the programme, while the machine senses the water required and sets the parameters for the programme.

When the programme has finished

- The display will read "DOOR LOCKED-WAIT TO OPEN".
- After 2 minutes the display will read "PROGRAM ENDED - DOOR OPEN".
- Switch off the machine by turning the control knob to the off position.
- Open the door and remove the laundry.

Disconnect the plug from the mains power supply and turn off the water supply after every use.

Useful advice for users

Tips on using your domestic appliance in the most environmentally-friendly and economical way

Do a full load in your washing machine

To prevent any possible waste of energy, water or detergent we recommend that you put a full load in your washing machine, not exceed the maximum load size.

Save up to 50% energy by washing a full load instead of 2 half loads.

When is prewashing really needed?

Only with particularly dirty loads! Energy savings of 5 to 15% are made by not selecting the prewash option for normally soiled laundry.

Which wash temperature should you choose?

Using stain removers before machine washing reduces the need to wash at temperatures over 60°C. Energy savings of up to 50% can be made by using a 60°C wash temperature.

A quick guide around your Candy Infotext menu:

Connect product up to the electric / water supplies and drainage (see pag. 70). Select any wash programme. After a short time a message will be displayed:

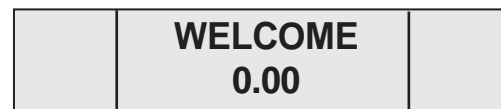

accurate time can be reset later



this is displayed if prog. 1 is selected

Prior to entering the Infotext pre set, remember time is limited while you decide on your options (30 sec. / section). If you run out of time start from this point again.

Hold down at the same time the (T°C) and (⌚) buttons for 5 sec. until screen changes to:



Your washing machine is automatically set to English.

Press (T°C) (This confirm and enters an option)

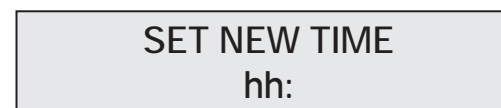

to change hours press the (⌚) until correct

Press (T°C)



to change mins press the (⌚) until correct

Press (T°C)

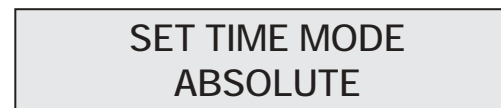

if RELATIVE is displayed press (⌚) (This changes a menu option)

Press (T°C)

SET FINAL BEEP
YES

if NO is displayed press ()

Press (**T°C**)

ENABLE MEMORY ?
YES

if NO is displayed press the ()

Press (**T°C**)

SET DEMO MODE ?
NO

always select NO, if YES press ()

Press (**T°C**)

EXIT MENU?
YES

if NO is displayed press the ()

Press (**T°C**)

10

COTTON WHITE
HEAVY SOIL

90

reverts back to the wash programme
selected

You are now able to select any wash programme. You can if you wish also set a delay start.
Where more detailed information is required refer to the relevant section from the following pages.

When using your new Infotext for the first time

This machine will operate prior to programming the Infotext set up. However, this machine has Start Delay and Programme End functions and for these functions to work efficiently the Infotext set must be programmed. This is a simple operation and special care has been taken during manufacture to ensure that the user can operate this machine simply and effectively.

Programming the machine

Infotext needs to be programmed so that the correct clock setting, language and personal requirements are set. When the machine is turned on and the programme dial is moved away from the "off" position to the programme selections a welcome message will appear.

WELCOME
00.00

This message is displayed for a short time while the machine recognises which programme has been selected. When the machine is ready, the programme details will appear on the display and from here you may now begin programming the machine.

Example

10 COTTON WHITE
HEAVY SOIL 90

Enter the Menu

Prior to entering the Infotext menu please note you have 30 seconds per operation to make your selection. Should you run out of time the display will return to the start screen, and you simply have to re-enter the Infotext menu at continue with the programming.

From this stage the menu can be programmed. Hold down the (**T°C**) and the () buttons together for 5 seconds or until the beep sounds.



The menu options can be changed by pressing the () button.

To confirm and enter an option press the (**T°C**) button.

Setting the language



Your washing machine is automatically set to English. If you require another language (it is this language you will read when utilising the machine) follow this procedure:

Hold down the (**T°C**) and the () buttons together for 5 seconds or until the beep sounds to enter the Menu selection the display will then ask you to choose the desired language.

Release the () and (**T°C**) buttons and scroll through the language options by pressing the () button until you reach the language of your choice.

Release the () button and press the (**T°C**) button to enter your selection.
When you have entered your chosen language, the display will then ask for the “New time” to be set.

Set New Time

This function needs to be set for two reasons: firstly to display the current time of day on the screen and secondly for the programme end/delay start settings to work correctly. You will notice in the display window that the hours on the clock will be flashing. Set the hours by continually pressing the () button and then press the (**T°C**) button to enter the hour.
Next the minutes on the clock will begin to flash, again press the () button until the required minutes are displayed and press (**T°C**) to input the selection.
When you have Set the New Time, the display will then ask if you wish to “Setting the time mode”.

Setting the time mode

There are two ways to select the time mode.
The first is if you wish programme end or delay start to be programmed by starting the actual time you want the programme to end or begin, e.g., programme to end 18.00. *This is called Absolute Time Mode.*

When utilising the programme end function (or start delay), an example can be seen below when the Absolute Time Mode has been selected in the menu set-up stage.

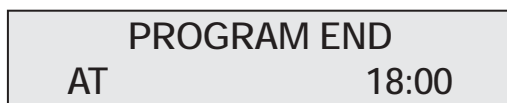

Therefore, when setting the Programme end time the programme (as shown above) will end at 18.00.

The second is if you wish programme end time or delay start to be programmed by adding hours; e.g., programme to end in 1 1/2 hours. *This is called Relative Time Mode.*

When utilising the programme end function (or start delay), an example can be seen below when the Relative Time Mode has been selected in the menu set-up stage.

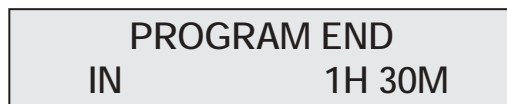

Both options are very useful, but we feel that the Absolute Time Mode will be more beneficial and easier to use since there will be no need to calculate how many hours you will need to leave before you want the machine to end or start.

On reaching the set time mode you will be asked if you would like to select “Relative” time or - by scrolling through using the () button - “Absolute” time.

Enter the preferred setting by pressing the (**T°C**) button.

When you have entered your preferred time-mode, the display will then ask for the Enable Final Beeping to be set.

Enable Final Beeping

Here you have the option to have a beeping alarm to let you know the wash cycle has finished. By pressing the () button you can scroll through the “yes” and “no” options. To enter your selection press the (**T°C**) button and the screen will then move to the next stage and ask you to “Enable memory”

Enable Memory

This is a useful feature if you frequently wash laundry using the same programme. Selecting “Enable Memory” will tell the machine to remember the last programme/functions used and set them in the memory. This function works only on cottons, delicates, synthetics and woolens programme. The memory does not retain settings within the special programme group. Select “Yes” or “No” to this option by using the () and (**T°C**) button to input the selection. The display will then shown a message that asks if you require demo mode to be set.

Demo mode

(default setting - NO)

Please set this option to “No” if not done so already - as this is for SERVICE use only. If the demo mode option is not set on “NO” when exiting the infotext menu the wash programme **WILL NOT** commence. Demo Mode must be set at “NO” for the wash cycle to commence. On entering “No” via the (**T°C**) button you will then be asked if you wish to “Exit Menu”.

Exit Menu

If you are happy with the settings you have selected, you can now exit the menu by selecting “Yes” via the () and (**T°C**) buttons. However, if you are not happy with any of the settings selected you must select “No” to the exit menu command and you can then commence the programming from the beginning. By pressing the (**T°C**) button you are able to enter and bypass each option individually until you reach the option you would like to re-set. When you are completely satisfied with your menu selection, you may exit the menu and testing of the installation may now commence.

If, after the initial installation you may want to change of any of the menu at a later date, again run through the menu options from the beginning and change the options you want to reset. This may be useful to change the “Set New Time” when the clocks go forward or back. Once set, the menu options will remain in the memory of the machine even if the machine is unplugged or if a power cut occurs.

Description of controls

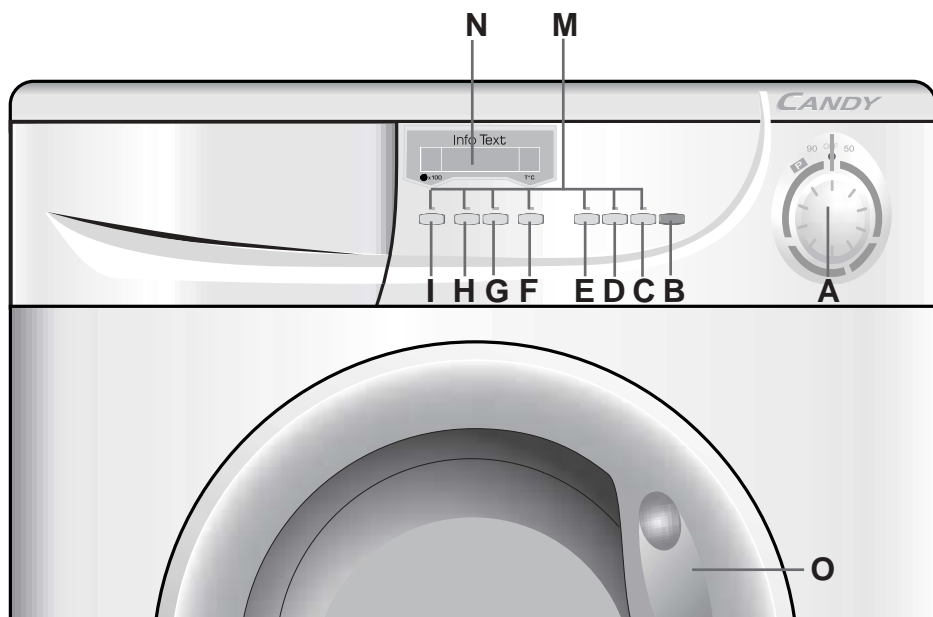

All of the buttons and dials on the washing machine control panel are listed below. When you have selected the desired programme and any option buttons, the information you have selected will appear on the screen in the Infotext.

When programmes and option buttons are compatible a beeping sound will be heard and the light above the option button selected remain illuminated. If you select an option button that is not compatible with the programme you require, a buzzing sound will be heard and the button light will not illuminate. To select an option button press it once; to deselect an option button, press it again.

Carefully read the relevant descriptions detailed below:

Programme Selector Dial

A

When you turn the programme selector dial and after the welcome message has disappeared, you will see a display showing the following details:

Reading from left to right:

1. The spin speed
2. The programme name
3. The wash temperature

Example

10	COTTON WHITE HEAVY SOIL	90
----	----------------------------	----

Start/Pause Button **Start** **Pause**

B

To start a programme press this button once.

The machine will now be sensing the wash load and ask you to please wait.

Example

PLEASE WAIT SET PARAMETERS		
-------------------------------	--	--

The Infotext panel will then display the time to complete the programme and then the wash cycle will commence. Infotext calculates the time to the end of the selected programme based upon a standard 5 Kg load, during the cycle, Infotext corrects the time to that applicable to the size and composition of the load.

Example

10	END: 1H:50M WASHING	90
----	------------------------	----

PAUSE

The programme may be paused at any time during the wash cycle by holding down the Start/Pause button for about 3 seconds and a beep will sound. A message will appear on the display to inform you that the programme has been paused.

Example

10	PAUSED PROGRAM DOOR LOCKED	90
----	-------------------------------	----

If you wish to add or remove items during washing, wait 2 minutes until the safety device unlocks the door.

10	PAUSED PROGRAM DOOR OPEN	90
----	-----------------------------	----

To restart the programme press the Start/Pause button once again. The display will inform you that the programme will continue.

CANCEL A PROGRAMME

To cancel the programme turn the programme selector dial to the "OFF" position and then select a different programme. The display will inform you that the programme has been cancelled.

Example

CANCELLED PROGR.		
------------------	--	--

Return the programme selector dial to the "OFF" position.

Programme Lock

C

This is a useful feature to prevent children playing with the option buttons and tampering with the programme you have set.

After you have set the programme and option buttons you require, press start and then programme lock. This “locks” the control panel.

You may cancel this function by pressing the programme lock button briefly until you see the light above the button flash. While this light is flashing, press the “Select Spin”  button – the display will inform you that the options are no longer locked and further changes can now be made.

Set Programme Delay start/End Time

D

The programme end time/delay start options can be used if you want the washing to be ready at a later time (but within 24 hours).

1. Set delay start

Press delay start/set end time button once and press the hours and minutes buttons (to the left and right) until the required time is set. The display returns to the programme option if the button is pressed within 5 seconds.

Press the start button.

To cancel delay start, hold down the button for 5 seconds.

2. Programme end time

Press delay start/set end time button twice and press the hours and minutes buttons (to the left and right) until the required time is set. When entering the programme end option, the display will show the minimum time which you can set the programme to end by. This time may only be extended as you require.

NOTE: When using the delay start/set end time functions, only use detergents and laundry also via the dispenser drawer. Adding detergents etc. to the drum and then leaving them to stand for long period of time may damage your laundry.

Crease guard Button

E

The Crease Guard function minimizes creases as much as possible with a uniquely designed anti-crease system that is tailored to specific fabrics.

MIXED FABRICS - the water is gradually cooled throughout the final two rinses with no spinning and then a delicate spin assures the maximum relaxation of the fabrics.

DELICATE FABRICS – final two rinses with no spinning and then the fabrics are left in water until it is time to unload. When you are ready to unload, press the “**Crease Guard**” button – this will drain.

WOLLENS – after the final rinse the fabrics are left in water until it is time to unload **and the button indicator blinking.**

When you are ready to unload, press the “**Crease Guard**” button, this will drain and spin ready for emptying.

If you do not want to spin the clothes and activate drain only:

- Turn the programme selector to the “**OFF**” position;
- Select programme drain only ;
- Switch on the appliance again by pressing the “**Start/Pause**” button.

“Wash Temperature” button

F

The Wash Temperature button allows a reduction in the wash temperature in each programme.

Each time the button is pressed the temperature decreases by 10°C until a minimum of 15°C (cold wash).

“Allergie” button

G

By pressing this button you can activate a special new wash cycle in the **Colourfast** and **Mixed Fabrics** programs, thanks to the new Sensor Activa System. This option treats with care the fibres of garments and the delicate skin of those who wear them.

The load is washed in a much larger quantity of water and this, together with the new combined action of the drum rotation cycles, where water is filled and emptied, will give you garments which have been cleaned and rinsed to perfection. The amount of water in the wash is increased so that the detergent dissolves perfectly, ensuring an efficient cleaning action. The amount of water is also increased during the rinse procedure so as to remove all traces of detergent from the fibres. This function has been specifically designed for people with delicate and sensitive skin, for whom even a very small amount of detergent can cause irritation or allergy.

You are advised to also use this function for children’s clothing and for delicate fabrics in general, or when washing garments made of towelling, where the fibres tend to absorb a greater quantity of detergent. To ensure the best performance for your wash, this function is always activated on the Delicates and Woollens programs.

Intensive Button

H

By pressing this button, which can only be activated in the **Cotton** cycles, the sensors in the new Activa system come into operation. They affect both the selected temperature, keeping it at a constant level throughout the wash cycle, and the mechanical function of the drum.

The drum is made to turn at two different speeds at crucial moments. When the detergent enters the garments, the drum rotates in such a way that the detergent is distributed in a uniform manner; during the wash and rinse procedures, however, the speed increases in order to maximise the cleaning action. Thanks to this special system, the efficiency of the wash procedure is improved WITHOUT ANY INCREASE IN THE LENGTH OF THE PROGRAM.

Select Spin

I

On selecting the wash programme the display will inform you of the maximum spin speed permitted for that programme. By repeatedly pressing the select spin button the speed will decrease by increments of 100 rpm. The minimum speed permitted is 400 rpm, or by continuously pressing the select spin option the spin may be cancelled if desired.

Note: this model is fitted with an electronic “sensor” device that checks the load is balanced correctly. If the load is slightly unbalanced the machine will re-balance it automatically to then carry out the normal spin. If, after several attempts, balance is not restored a reduced spin speed will be used. If loads are seriously unbalanced the spin stage will be cancelled. This helps limit vibration, reduce noise and improve the washing machine's reliability and life.

Buttons indicator light

M

The indicator light buttons will light when specific options are selected.

Display INFOTEXT

N

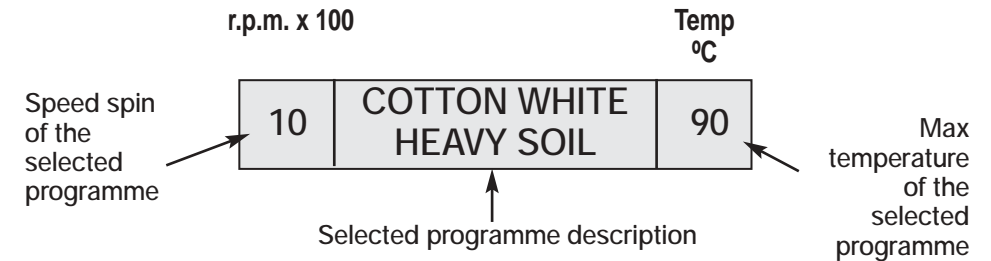

Door Handle

O

Press the button inside the door handle to open the door.

Door open: A special safety device prevents the door from being opened immediately after the end of the cycle. Wait for 2 minutes after the wash cycle has finished before opening the door. The display will read “DOOR OPEN” and the door may be opened. As a safety measure check that there is no water evident in the drum.

Detergent drawer

P

The detergent draw is split into 3 compartments:

- the first, labelled "I", is for prewash detergent;
- the second, labelled "II", is for main wash detergent.

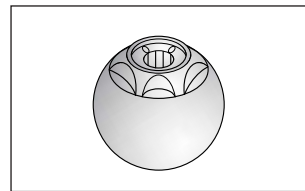
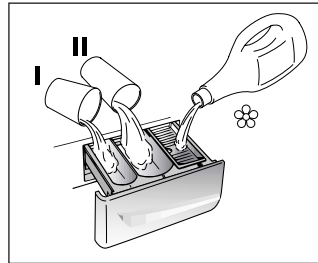

NOTE: SOME DETERGENTS ARE DIFFICULT TO REMOVE. FOR THESE, WE RECOMMEND YOU USE THE SPECIAL DISPENSER WHICH IS PLACED IN THE DRUM.

- the third, labelled "☼" is for special additives, fabric softeners, fragrances, starch, brighteners etc.

The machine is programmed to automatically take up additives during the final rinse stage for all wash cycles.

NOTE: ONLY PUT LIQUID PRODUCTS IN THE THIRD COMPARTMENT.

Programme selector

For the various types of fabrics and various degrees of dirt the washing machine has 4 different programme bands according to: wash cycle, temperature and length of cycle (see table of washing cycle programmes).

TABELLA PROGRAMMI				
PROGRAMMA PER:	SELEZIONE PUNTAZIONE MANOPOLA PROGRAMMI SU:	CARICO MAX kg	TEMP. °C	
Tessuti resistenti (lino, lana, cotone)	Cotone resistente - 90	5	Fino a: 90°	(●)
Lino, misti resistenti	Colorato - 60	5	Fino a: 60°	(●)
Cotone, misti	Delicato - 40	5	Fino a: 40°	(●)
Tessuti resistenti	AA 40°C - 40	5	Fino a: 40°	
Lini misti e sintetici (lino resistenti)	Sintetici - 50	2	Fino a: 50°	(●)
Tessuti delicati	Acrilici - 40	2	Fino a: 40°	

1 RESISTANTS FABRICS

The programmes have been designed for a maximum wash and the rinses, with spin intervals, ensure perfect rinsing. The final spin gives more efficient removal of water.



2 MIXED AND SYNTHETIC FABRICS

The main wash and the rinse gives best results thanks to the rotation rhythms of the drum and to the water levels. A gentle spin will mean that the fabrics become less creased.



3 SPECIAL DELICATE FIBRES

This is a new wash cycle which alternates washing and soaking and is particularly recommended for very delicate fabrics such as Pure Machine Washable Wool. The wash cycle and rinses are carried out with high water levels to ensure best results.



4. SPECIALS

SPECIAL "HAND WASH"

This washing machine also has a gentle Hand Wash programme cycle. This programme allows a complete washing cycle for garments specified as "Hand Wash only" on the fabric care label. The programme has a temperature of 30°C and concludes with 2 rinses and a slow spin.



SPECIAL "RINSE" PROGRAMME

This programme carries out three rinses with an intermediate spin (which can be reduced or excluded by using the correct button). It can be used for rinsing any type of fabric, eg. use after hand-washing.



SPECIAL "FAST SPIN" PROGRAMME

Programme "FAST SPIN" carries out a maximum spin (which can be reduced by using the correct button).



DRAIN ONLY

This programme drains out the water.



"MIX & WASH SYSTEM" PROGRAMME

This is an exclusive **Candy** system and involves 2 great advantages for the consumer:

M&W

- to be able to wash together different type of fabrics (e.g. cotton + synthetic etc...) **NON-FAST COLOURED**s;
- to wash with a considerable energy saving.

The "Mix & Wash" programme has a temperature of 40°C and alternate dynamic phases (the basket that turns) to static phases (fabrics in soak in phase of rest) with a duration programme that almost reaching the 3 hours. The energy consumption for the complete cycle is only 850 W/h.

Important:

- the first washing of new coloured fabrics must be done separately;
- in every case, **never mix NON-FAST COLOURED**s fabrics.

32 MINUTE RAPID PROGRAMME

The 32 minute rapid programme allows a complete washing cycle to be carried out in approximately 30 minutes, with up to a maximum load of 2 kg and a temperature of 50°C.

When selecting the "32 minute rapid" programme, please note that we recommend you use only 20% of the recommended quantities shown on the detergent pack. The detergent must be placed in the main wash compartment (marked II) in the detergent dispenser.

32'

Main wash

Auto half load

The washing machine is fitted with a self adjusting water level system.

This system enables the machine to use the amount of water needed to wash and rinse the laundry in relation to the particular load.

This results in a reduction of the water and electricity used, without in any way compromising the washing and rinsing performance.

In fact the amount of water and electricity used will always be appropriate for the clothes load. The washing machine automatically ensures excellent washing results at minimum cost whilst respecting the environment.

Sorting the laundry

- It is recommended you wash only items which are washable with water and detergent and not dry-clean items.
- If you need to wash rugs, bedspreads or other heavy items, it is best not to spin them.
- Sort the laundry according to fabric type, degree of soiling and wash temperature: follow the labelling in the garments.

Laundry for hot wash

Coloured, easy-care materials

Delicates and wool

- Items labelled with the following symbols are not suitable for machine washing:

Dry clean

For very delicate items, such as net curtains, underwear, tights etc., you are advised to use a laundry net or wash bag.

- Woollen items must be labelled with the «Pure New Wool» symbol to be washed in the machine , and must also be labelled «non-matting» or «machine washable».
- Colour often leaks from new coloured items.

This can then colour other lighter items being washed.

We therefore recommend that coloured items should be washed for the first time separately.

For future washes, colourfast items can only be washed with white laundry up to 40°C.

Do not wash

Note: when sorting laundry

- check there are no metal objects in the laundry (such as paper clips, safety pins, pins, coins etc...);
- In the event of a machine failure during the warranty period and foreign objects are found to be the cause of the failure a labour charge may be made for the call out an engineer.
- button up pillowcases, fasten zips, hook & eye fasteners, belts and long dressing gown cords;
- remove curtain hooks;
- pay close attention to the labels on items
- if you notice stubborn stains whilst sorting the laundry, remove them using a special detergent or a special stain remover.

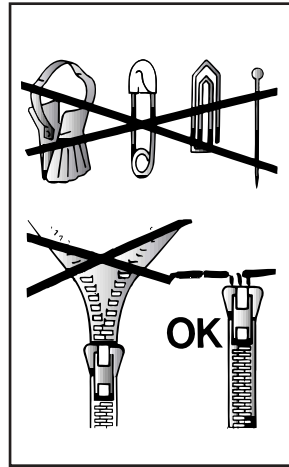

- We recommend that you **do not** do a full load of just towelling items as these become too heavy since they absorb a lot of water, and may become too heavy for the drum.

The correct way to wash

Preparing the laundry

- A)** Select and sort the laundry according to the wash care labels found on each garment. Always check the care labels.



Loading the laundry

- B)** Open the door.
- C)** Put the laundry in the washing machine. Close the door again, ensuring that no items of laundry are obstructing the lock, or door seal.

Putting detergent in machine

- D)** Open the drawer, choose the detergent and put in the correct amount, according to the manufacturer's instructions and the advice on page 62. Add any other laundry aids (see page 62). Close the drawer again.

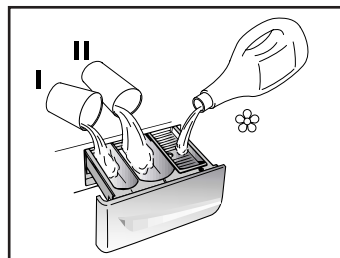

Liquid detergents that are to be placed directly into the drum should use the recommended dispensing device.

Selecting the wash programme

Refer to the programme guide to select the most suitable programme.

The programme is selected by turning the programme selector clockwise and aligning the programme number with the indicator.

Check that the tap is turned on and that the discharge hose is positioned correctly.

Press additional function buttons if you require.

Press the start button, the programme will begin.

When the programme has finished

- The display will read "DOOR LOCKED-WAIT TO OPEN".
 - After 2 minutes the display will read "PROGRAM ENDED - DOOR OPEN".
 - Switch off the machine by turning the control knob to the off position.
 - Open the door and remove the laundry.
- Disconnect the plug from the mains power supply and turn off the water supply after every use.

TABLE OF PROGRAMMES

PROGRAM FOR	PROGRAMME S SELECTOR ON:	DISPLAY INFOTEXT	WEIGHT MAX Kg	TEMP. °C	CHARGE DETERGENT			
					I	II	☼	
Resistant fabrics Cotton, linen	Whites with Prewash	90 P	COTTON WHITE HEAVY SOIL	5	Up to: 90°	●	●	●
Cotton, mixed	Fast coloureds	60 **	COTTON COLOUR FAST	5	Up to: 60°		●	●
	Fast coloureds	40	COTTON LIGHT SOIL	5	Up to: 40°		●	●
	Non fast coloureds	30	COTTON NON-FAST	5	Up to: 30°		●	●
Mixed fabrics and synthetics Mixed, resistant	Fast coloureds with Prewash	60 P	MIXED FABRICS	2,5	Up to: 60°	●	●	●
Synthetics (nylon, perlon), mixed cotton	Fast coloureds	50 **	SYNTHETICS NORMAL SOIL	2,5	Up to: 50°		●	●
	Non fast coloureds	40	SYNTHETICS	2,5	Up to: 40°		●	●
Very delicate fabrics	Delicates	40	DELICATES	1,5	Up to: 40°		●	●
	"MACHINE WASHABLE" woollens	40 ** ☼	WOOLLENS	1	Up to: 40°		●	●
Specials	Hand wash	30 ☼	SPECIAL HAND WASH	1	Up to: 30°		●	●
	Rinse	☼	RINSES ONLY	-	-			●
	Fast spin	☼	SPIN ONLY	-	-			
	Drain only	☼	DRAIN ONLY	-	-			
	Mix & Wash system programme	40 MSW	SPECIAL MIX & WASH	5	Up to: 40°		●	●
	Rapid 32 minute	50 32'	SPECIAL DAILY FAST 32'	2	Up to: 50°		●	

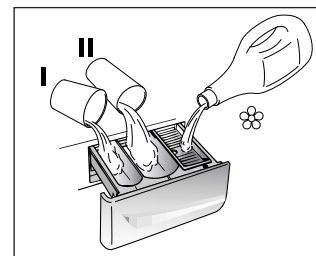

Please read these notes

When washing heavily soiled laundry it is recommended the load is reduced to 3 kg maximum.

** Programme also recommended for low temperature wash (below the indicated Max. temperature). Programmes according to CENELEC EN 60456.

The spin speed may also be reduced, to match any guidelines suggested on the fabric label, or for very delicate fabrics cancel the spin completely this option is available with a spin speed button.

■ The wash temperature button allows a reduction in the wash temperature in each programme.

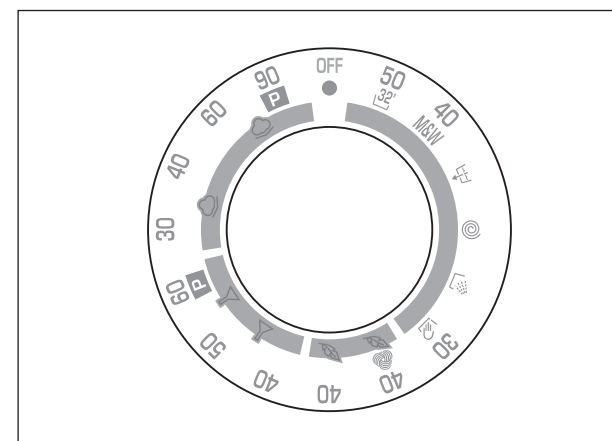

Detergents, washing aids and amounts to use

Choice of detergent

General purpose detergents

- **Powder detergents**, for a thorough wash, with bleaching agent, particularly suitable for use in hot wash programmes (60°C and over), for heavily soiled and stained laundry.
- **Liquid detergents**, particularly suitable for grease stains, such as greasy skin marks, cosmetics and oil.
- These detergents are not suitable for washing stained laundry, as they do not contain bleach.
- **Biological detergents**, not all the products available give a really through wash.

Special detergents

- **Detergents for coloureds and delicates**, without added bleach, also often without any optical brightening agents, to preserve the colour.
- **Detergents for a thorough wash**, without added bleach or enzymes, particularly suitable for handling woollen fibres.
- **Detergents for curtains** with optical brightening agents, resistant to light, to prevent yellowing from sunlight.
- **Special detergents** for programmed use of chemical substances, depending on fabric type, degree of soiling and water hardness.
Here basic detergents, softeners, bleaches/stain removers can be added separately.

Additional laundry aids

- **Water softener**, means less detergent can be used where water hardness is classed as hard to very hard.
- **Prewash substances**, for the programmed treatment of stains prior to the main wash. Using them means the subsequent wash can be at a low temperature or with bleach-free detergents.
- **Fabric softener**, prevents static build-up in synthetic fabrics and softens fabrics. If you own a tumble dryer, clothes are softened even without the use of a fabric softener.

Do not put solvents in the washing machine!

Keep detergents and other laundry products out of children's reach.

Before pouring in the detergent check that there are no foreign bodies in the detergent drawer. Dosage details are usually shown on the detergent packaging. Follow those instructions.

Dosages

Only use detergents which are suitable for use in a washing machine.

You will obtain the best results from your wash with the minimum use of chemical products and the best care for your laundry if you take into consideration the degree of soiling as well as the type of detergent to choose.

The amount of detergent to use depends on:

- *water hardness*, depending on the hardness of the water and the type of detergent used, it is possible to reduce the amount of detergent.
- *the degree of soiling*, it is possible to reduce the amount of detergent used depending on the degree of soiling.
- *amount of laundry*, it is possible to reduce the amount of detergent when washing only a small amount of laundry.

The amounts shown on pack for detergents for washing delicates often already refer to a reduced wash size.

Follow the dosage instructions!

Dosage for powder detergent

For normal and low concentration detergents: for normally soiled laundry choose a programme without prewash.

Put the detergent in compartment II of the drawer.

For heavily soiled laundry, choose a programme with prewash.

Put $\frac{1}{4}$ of the detergent in compartment I, $\frac{3}{4}$ in compartment II of the drawer.

When using water softeners, first put in the detergent, then add the softener to compartment II.

For highly concentrated detergents not in single dose format, follow what is shown on pack exactly as regards type and amount of dosage.

To avoid the difficulty of checking if the detergent has been taken up, use the dosage aids provided in the detergent packaging.

Liquid detergent dosage

Liquid detergents may be used in accordance with the instructions on the relevant packaging, for all programmes without prewash, by using the special container which is placed in the drum or, for those models that have it, in the special insert for liquid detergents.

Cleaning and routine maintenance

Do not use alcohol-based scourers and /or thinners on the outside of your washing machine, just a wipe with a damp cloth will suffice. The washing machine needs very little maintenance:

- Cleaning the drawer compartments.
- Cleaning the filter.

Cleaning the drawer compartments

Even if it is not strictly necessary, it is good to clean the compartments for bleaching detergents and additives occasionally.

- To do this you just need to pull them out firmly, but without forcing them.
- Clean everything in the compartment under running water.
- Put everything back in its proper place.



Cleaning the filter

The washing machine is fitted with a special filter for handling large deposits which could block the discharge hose (coins, buttons etc.) and which can, therefore, be easily retrieved.

The cleaning operation is as follows:

- Removing the kickplate by gently pulling it from the bottom in an outwards and upward direction.
- Use the Kickplate to gather the water still in the filter.
- Turn the filter anticlockwise until it stops, remove it and clean it.
After cleaning it, reassemble it following the previous instructions in reverse order.
- Replace the plinth.

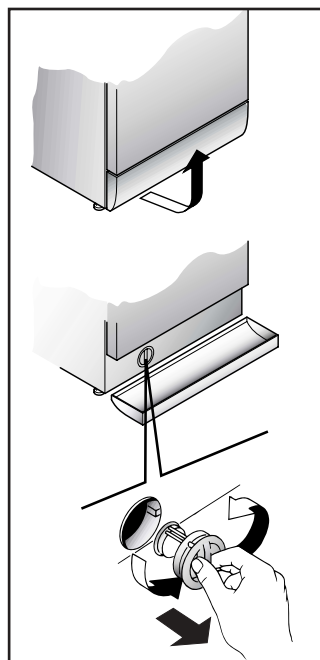

Transporting storing the appliance for long periods when appliance is not in use

If the appliance is being transported or is out of use for long periods in unheated places, all remaining water must be completely removed from all hoses.

Ensure mains power is off, then unclip the hose and point it downwards into a basin until all the water has emptied out.

When finished, repeat the operation in the reverse order.

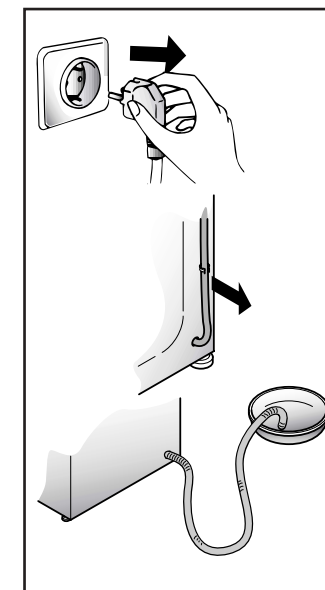

Trouble shooting

What might be the cause of...

Defects you can remedy yourself

Before calling GIAS Service for technical advice please run through the following checklist. A charge will be made if the machine is found to be working or has been installed incorrectly or used incorrectly. If the problem persists after completing the recommended checks, please call the GIAS Service, they may be able to assist you over the telephone.

PROBLEM	CAUSE	REMEDY
1. Does not work on any programme	Plug not in socket. Not switched on. Power failure. Fuse blown. Door open. RCD tripped (trip switch) Has the Delay start been set.	Plug it in. Switch on. Check and refer to "Power Failure" section. Check. Close door. Reset RCD. Check.
2. Does not fill with water	See cause 1. Water supply turned off. Programme selector not correctly positioned.	Check. Turn on water supply. Position programme selector correctly.
3. Water does not drain away	Kink in discharge hose. Foreign bodies in filter The machine has been plumbed in incorrectly.	Straighten discharge hose. Examine filter. Check installation.
4. Water on floor around the washing machine	Leaking gasket between tap and water inlet hose. Strand of clothing or dirt between door rubber gasket and door glass. Incorrect plumbing.	Replace gasket and tighten connection. Re-load the machine and keep rubber door gasket/door glass clean. Check plumbing.
5. Does not spin	Water has not yet drained away. "Spin Cancel" option selected (certain models only). Unbalanced load.	Wait a few minutes for machine to empty. Check. Rearrange load evenly.
6. Machine vibrates a lot during spin	Washing machine not completely level. Load not distributed evenly. Transit brackets not removed.	Adjust the special adjustable feet. Rearrange the laundry evenly. Remove transit brackets (see installation section).
7. Door will not open	Two minutes have not elapsed since the programme finished.	Wait two minutes.
8. Display reads error 0, 1, 5, 7, 8, 9	–	Call service.
9. Display reads error 2	No water fill.	Check water supplies are on.
10. Display reads error 3	No pump out.	Check drain is clear. Check drain hose is not kinked.
11. Display reads error 4	Machine overfilled with water.	Turn off water supply to machine. Call service.

It is unlikely that water will be visible in the drum!
This is due to the latest technology that achieves the same standard of washing and rinsing but with far less water consumption.

Note:

The use of environmentally-friendly, phosphate-free detergents (check detergent information on pack) can have the following effects:

- waste water from rinsing may be cloudier because of the presence of a white powder (zeolites) held in suspension, without the rinse performance being adversely affected;
- presence of white powder on laundry after washing, which is not absorbed by the fabric and does not alter the colour of the fabric.
- The presence of foam in the final rinsing water is not necessarily an indication of poor rinsing.
- Carrying out more rinse cycles does not serve any purpose in such cases.

Customer Service

The appliance is covered by a certificate of guarantee which allows you free use of the Candy Technical Support Service. Remember to send off the guarantee certificate for validation within 10 days of the date of purchase.

You should retain the receipt issued by the retailer when you purchased the machine to show to the call out engineer, should you need to consult one.

If your washing machine shows signs of a defect or is not working properly, before you contact GIAS Service we recommend you carry out the checks detailed on page 66 within the Trouble shooting section.

If the problem with the machine persists after completing all the recommended checks, please dial the GIAS Service number on the rear cover of this manual.

For the cost of a telephone call, you will be connected directly to GIAS. It is important you tell the GIAS advisor your product's model number and serial number, which you will find on the rating label (16 characters, beginning with the number 3), found on the front of the washing machine (door area). By doing this, your enquiry will be responded to more efficiently.

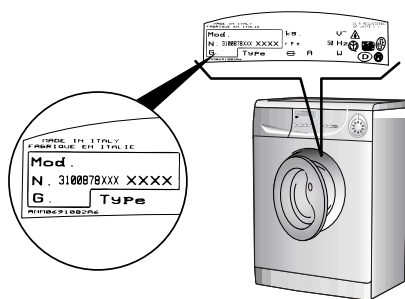

Fig. 2

Technical data

- Max. load of dry laundry
- Water pressure

5 kg
(0,5 ÷ 10 bar)
0,05 ÷ 1 MPa

Measurements

- Width
- Depth
- Height

60 cm
40 cm
85 cm

NB: For specifications regarding electrical data, see the data panel on the front of the washing machine (porthole area).



Appliance complies with European Directive 89/336/EEC, 73/23/EEC and subsequent amendments.

Installation

After removing the machine from the packaging, proceed as follows:

On the back of the machine

- 1) Unscrew the centre brace A, the two side screws C and remove the transverse bracket D and the relevant plastic spacer.
- 2) Unscrew the 2 B braces and remove them. This will cause 2 plastic spacers to fall into the machine.
- 3) Tilt the machine forward and remove the above-mentioned plastic spacers.
- 4) Cover the holes using the caps enclosed in the instructions envelope.

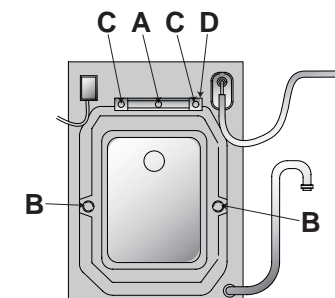

- 5) Fix the sheet of corrugated material on the bottom as shown in picture.

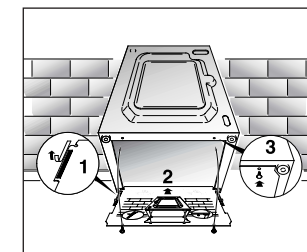

- 6) Level the machine using the two adjustable rear feet.

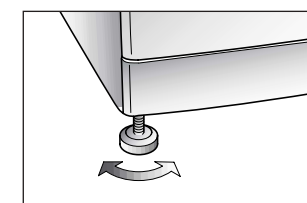

Note: we recommend you keep the transverse bracket, braces and screws to immobilise the machine for future transit. The Manufacturers will not be responsible for any possible damage to the machine caused by not following the rules relating to releasing the mechanism. The user is responsible for all costs of installation.

Water supply

The machine has an inlet hose with 3/4» threaded ferrules fitted to the ends to attach between the threaded connector on the appliance and the cold water supply.

The appliance must be connected to the water mains using new hose-sets. The old hose-sets should not be reused.

The appliance must only be connected to the cold water supply.

Connection to a warm water supply, that is over 40°, may damage certain delicate fabrics.

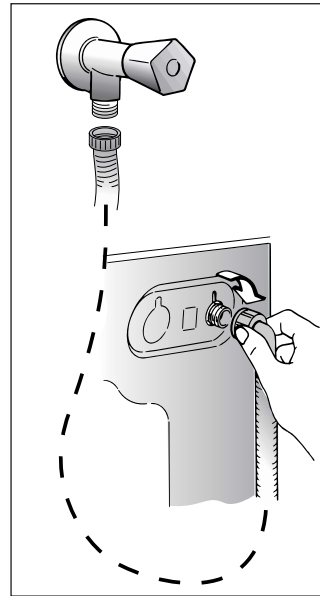

Note: it is advisable to turn off the tap after each wash to isolate the washing machine from the water supply.

If the inlet hose's connection point is changed, check that the 3/4» threaded ferrule on the inlet hose is firmly attached to the electrovalve connector.

For the washing machine to function properly the terminal end of the discharge hose (mouth) must be at a minimum of 50 cm and a maximum of 85 cm from the ground.

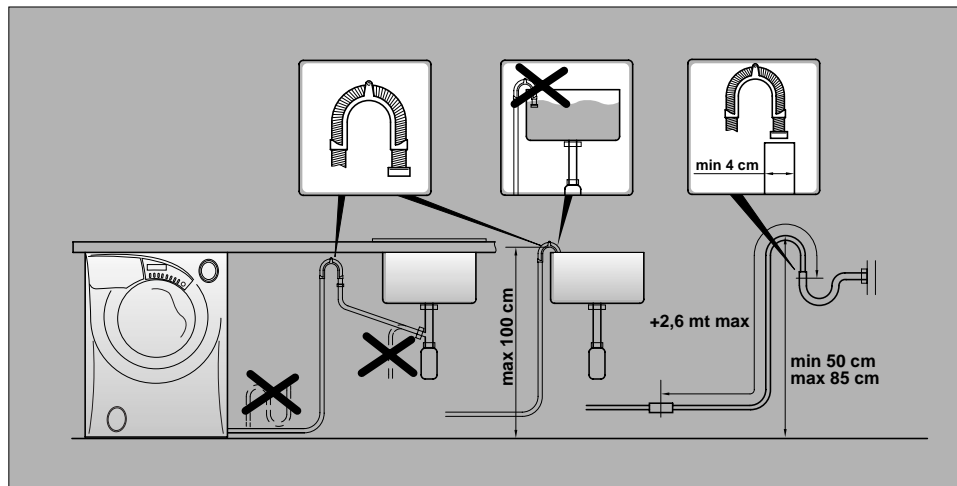

Electricity supply and safety advice

Washing machines are supplied to operate at a voltage of 230V, 50 Hz single-phase. Check that the conductor is powerful enough to supply at least 3.0 kW, then connect the plug to a 10A earthed socket.

After installation, the appliance must be positioned so that the plug is accessible.

Check that the electricity supply to your home has an earthing system.

The socket in your home and the plug on the appliance must be of the same type.

It is generally not advisable to use multiple adapters and/or extension leads.

All **Candy** washing machines comply with the safety requirements laid down by the Quality Trademark Institute.

Spis treści

Strona

Wstęp	73
Ogólne uwagi dotyczące dostawy	74
Uwagi dotyczące bezpieczeństwa	74
Szybki start	75
Instalacja	76
Użyteczne rady dotyczące prania:	79
Pierwsze użycie pralki Infotext	80
Opis elementów sterowania	85
Szuflada na proszek	91
Środki piorące, dodatki do prania, zalecane ilości	92
Wybór programu	94
Sortowanie prania	96
Tabela programów	98
Czyszczenie i rutynowa konserwacja pralki	100
Wykrywanie usterek	102
Dane techniczne	104
Gwarancja	104

Wstęp

Proszę przeczytać i dokładnie stosować się do poniższej instrukcji oraz korzystać z urządzenia we właściwy sposób.
Proszę przechowywać całą dokumentację urządzenia w jednym miejscu, aby móc odnieść się do niej w przyszłości lub przekazać ją kolejnemu właścicielowi urządzenia.

Uwaga: Urządzenie przeznaczone jest wyłącznie do użytku domowego.

Uwagi dotyczące utylizacji opakowania.

Wszystkie materiały, użyte do opakowania urządzenia, są ekologiczne i nadają się do ponownego wykorzystania.

Informacji o przepisach dotyczących metod usuwania odpadów udzielają lokalne władze.

Zużyte opakowania, nie powinny być wyrzucane do śmietnika wraz z innymi odpadami, ale posortowane i oddane do recyklingu.

Uwaga: Aby zapewnić bezpieczeństwo podczas usuwania starej pralki, proszę wyjąć wtyczkę z gniazdka sieciowego, odciąć kabel zasilający i zniszczyć go wraz z wtyczką. Aby uniemożliwić przypadkowe zamknięcie się dzieci wewnątrz pralki, należy zniszczyć zawiasy lub zamek drzwiczek.

Ogólne uwagi dotyczące dostawy

Proszę sprawdzić, czy wraz z urządzeniem zostały prawidłowo dostarczone następujące artykuły:

- Podręcznik użytkownika
- Karta gwarancyjna
- Zatyczka

Należy upewnić się, czy urządzenie nie zostało uszkodzone podczas transportu. Jeśli tak, proszę skontaktować się z serwisem Candy lub upoważnionym dystrybutorem firmy Candy. Proszę również zapoznać się z rozdziałem dotyczącym gwarancji.

Uwagi dotyczące bezpieczeństwa

Uwaga: Zawsze przed rozpoczęciem czyszczenia lub zabiegów konserwacji pralki należy:

- A) Wyjąć wtyczkę z gniazdka sieciowego
- B) Zamknąć dopływ wody
- C) Sprawdzić czy uziemiona jest sieć elektryczna. W przeciwnym wypadku należy wezwać elektryka z uprawnieniami. Urządzenie musi bezwzględnie być uziemione.
- D) Proszę nie dotykać urządzenia mając ręce lub stopy mokre czy też wilgotne. Nie należy korzystać z urządzenia stojąc bosą.
- E) Nie zaleca się używania rozgałęziaczy ani przedłużaczy.

F) Uwaga!: Podczas cyklu prania tkanin bawełnianych odpornych temperatura wody może osiągać 90°C, a zatem drzwiczki pralki mogą być bardzo gorące.

- G) Przed otwarciem drzwiczek należy sprawdzić, czy w bębnie nie ma widocznej wody.
- H) Proszę nie pozwalać dzieciom lub osobom nieupoważnionym korzystać z pralki bez nadzoru.
- I) Podczas wyjmowania wtyczki z gniazdka sieciowego nie należy ciągnąć za kabel zasilający.
- J) Urządzenie nie może być narażone na oddziaływanie czynników atmosferycznych (deszcz, światło słoneczne itp.)
- K) Podczas przenoszenia urządzenia z miejsca na miejsce nie należy podtrzymywać go za pokrętła, pojemnik na detergenty lub przewód zasilania w wodę. Aby uniknąć uszkodzenia drzwiczek podczas przenoszenia urządzenia, nie należy opierać ich o jakikolwiek obiekt, np. wózek.
- L) WAŻNE! Jeśli urządzenie umieszczone jest na dywaniku, należy pilnować aby nie był zapchany otwór wentylacyjny u podstawy pralki.
- M) Aby uniknąć kontuzji pleców, podnoszenie urządzenia powinny wykonywać dwie osoby.

- N) Jeżeli urządzenie nie działa prawidłowo lub zepsuło się, należy wyłączyć je, wyjąć wtyczkę z gniazdka sieciowego, zamknąć dopływ wody i nie dotykać. W celu ewentualnej naprawy należy skonsultować się z serwisem Candy. Niezastosowanie się do tych instrukcji może narazić na niebezpieczeństwo osoby korzystające z urządzenia lub uszkodzić samą pralkę.
- O) Jeśli uszkodzony jest kabel zasilający, należy zastąpić go specjalnym przewodem, który jest dostępny jedynie w serwisie Candy.
- P) Po zainstalowaniu urządzenia należy sprawdzić czy są łatwo dostępne: wtyczka kabla zasilania i kurki zasilania w wodę.
- Q) Nie wolno prac w pralce firanek z włókna szklanego.
- R) Należy zwracać uwagę na to, by na podłodze, wokół pralki nie gromadził się kurz.
- S) Przed otwarciem drzwiczek należy sprawdzić czy zgasła lampka sygnalizacyjna blokady drzwiczek. Czas upływający do momentu zgaśnięcia tej lampki, pozwala na ochłodzenie się upranej bielizny przed jej wyjęciem.
- T. Zawsze należy sprawdzać, czy cokolwiek jest dobrze przymocowany do pralki.

Szybki start

Pranie

- Aby otworzyć drzwiczki należy nacisnąć dźwignię umieszczoną wewnątrz rączki.
- Posortować bieliznę i umieścić ją wewnątrz pralki.
- Zamknąć drzwiczki.
- Wsypać detergent do , przedział I - dla wstępnego prania, pojemnik II - dla innych programów.
- Wybrać żądany program i przekręcić przycisk programowania (wybrany cykl - program) ukaże się na wyświetlaczu)
- Wybrać przyciski żądanych funkcji i nacisnąć przycisk "START/PAUZA"
- Od chwili naciśnięcia przycisku "START/PAUZA" do momentu rozpoczęcia pracy pralki może minąć krótki czas, potrzebny pralce do oszacowania niezbędnej ilości wody i skonfigurowania parametrów programu.

Gdy cykl programu zakończy się

- Na wyświetlaczu pojawi się napis "BLOKADA DRZWI - PROSZE CZEKAJ"
- Po około 2 minutach na wyświetlaczu pojawi się napis "KONIEC PROGR. DRZWI OTWARTE"
- Wyłączyć pralkę przestawiając pokrętło programatora na pozycję OFF (WYŁĄCZONE)
- Otworzyć drzwiczki i wyjąć bieliznę.
- Wyłączyć pralkę z kontaktu i zamknąć dopływ wody .

Instalacja pralki

Po zdjęciu opakowania fabrycznego, usunięciu styropianowych kształtek oraz folii ochronnej należy odblokować pralkę.

Kolejność czynności:

- 1) wykręcić śruby (A) i (C) znajdujące się na tylnej ścianie pralki po czym zdemontować klamrę (D) oraz plastikowe wkładki dystansowe,
- 2) wykręcić śruby (B). Do środka pralki wpadną 2 plastikowe wkładki dystansowe,
- 3) przechylić pralkę i wyjąć wspomniane wyżej plastikowe wkładki dystansowe,
- 4) otwory po wykręconych śrubach zatkać zaślepkami znajdującymi się w załączonym do pralki komplecie (wewnątrz bębna).

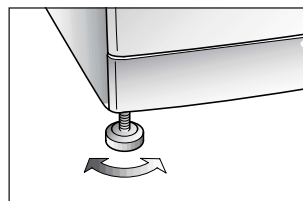
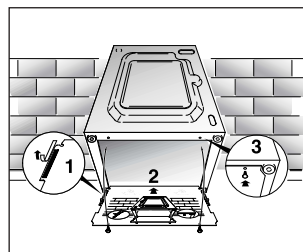
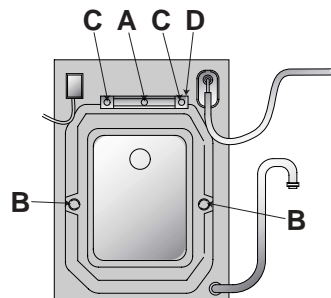

Umieścić wyciszający materiał tak jak pokazano na rysunku.

Wypoziomować pralkę poprzez manipulowanie jej przednimi nóżkami.

Przekręcić nóżkę podnosząc ją lub opuszczając, tak aby uzyskać doskonałe przyleganie do podłoża.

Uwaga: Zalecamy zachowanie poprzeczki, blokującej bęben pralki na czas transportu, wraz ze śrubami na wypadek ewentualnego przyszłego przenoszenia urządzenia. Producent nie będzie odpowiadał za uszkodzenie urządzenia spowodowane niezastosowaniem się do instrukcji, związanych z usuwaniem zabezpieczeń transportowych. Użytkownik odpowiedzialny jest za wszelkie koszty instalacji.

Podłączanie węża doprowadzającego wodę.

Urządzenie musi być podłączone do sieci wodociągowej za pomocą nowego zestawu węży gumowych. Nie należy używać starego zestawu.

Niniejsza pralka wyposażona jest w wąż doprowadzający wodę, zakończony gwintowanymi tulejami o średnicy 19 mm (3/4 cala), służącymi do połączenia z gwintowanym złączem na urządzeniu oraz z zasilaniem w wodę.

Do połączenia pralki z siecią wodną należy użyć wyłącznie nowego węża, ponadto należy sprawdzić, czy wewnątrz końcówek łączących znajdują się uszczelki.

Nie wolno wykorzystywać starych węży, dołączonych do istniejących instalacji. Nie należy nadmiernie dokręcać złączy. Dokręcenie ręczne jest wystarczające. Nie wolno ścisnąć ani zaginać węży.

Podłącz prostą końcówkę węża do kurka odcinającego dopływ wody.

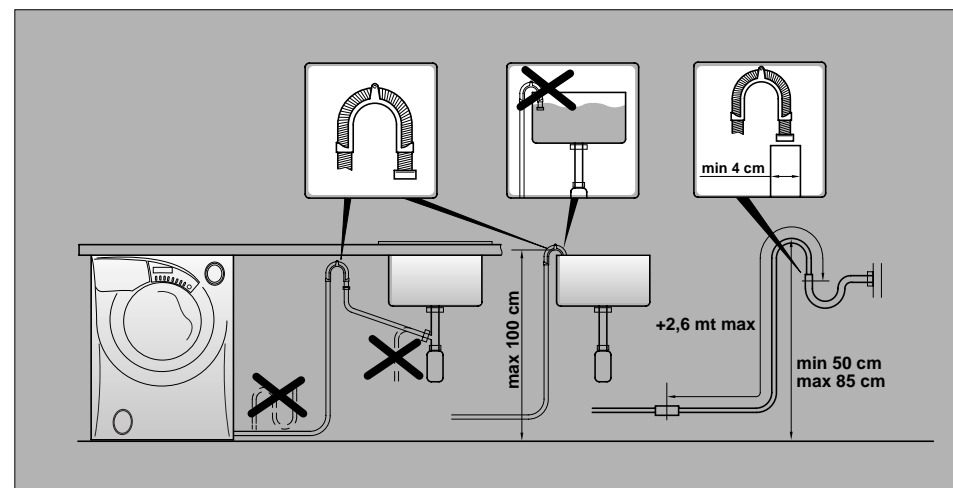
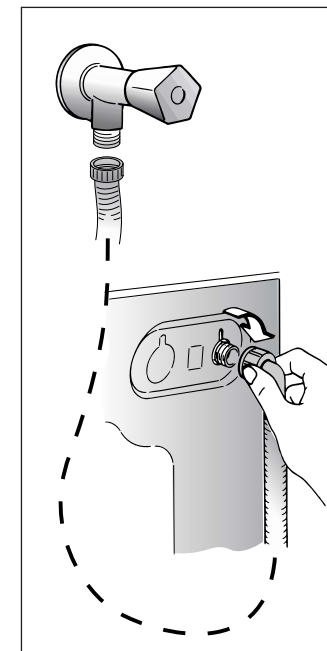

Zasilanie elektryczne i rady dotyczące bezpiecznego korzystania z pralki

Pralki dostosowane są do pracy przy jednofazowym napięciu zasilania 220V-230V, 50 Hz.

Należy sprawdzić, czy kabel zasilający dostosowany jest do dostarczania co najmniej 3,0 kW mocy, a następnie podłączyć wtyczkę do uziemionego gniazdka.

Ponieważ energia elektryczna może być w niektórych sytuacjach niebezpieczna, dlatego niniejsza pralka musi być uziemiona.

Po zainstalowaniu, urządzenie należy ustawić w pozycji zapewniającej swobodny dostęp do kontaktu (wtyczki).

Gniazdko sieciowe i wtyczka urządzenia muszą być tego samego typu. Nie zaleca się korzystania z rozgałęziaczy ani przedłużaczy. Kolory przewodów w kablu zasilającym zgodne są z następującym kodem:

Niebieski	-	NEUTRALNY,
Brązowy	-	PRZEWÓD POD NAPIĘCIEM,
Zielono-żółty	-	ZIEMIA.

W przypadku uszkodzenia kabla, zasilającego urządzenie, należy wymienić go na inny kabel - dostępny wyłącznie w punktach serwisowych z częściami zamiennymi firmy **Candy** lub u autoryzowanego sprzedawcy firmy Candy.

Użyteczne rady dotyczące prania:

Oto zalecenia prowadzące do wykorzystywania urządzenia w sposób najbardziej przyjazny środowisku oraz najbardziej ekonomiczny.

Załadunek pralki:

Aby w pełni wykorzystać energię, wodę i środki piorące, zalecamy całkowite wypełnienie pralki.

Pranie pełnego załadunku w porównaniu z dwukrotnym praniem załadunku połowicznego pozwala zaoszczędzić nawet 50% energii elektrycznej.

Kiedy rzeczywiście konieczne jest pranie wstępne?

Tylko w przypadku szczególnie brudnej odzieży.

Nie wybierając opcji prania wstępnego dla mniej zabrudzonej odzieży możemy oszczędzić od 5 do 15% energii elektrycznej.

Jaką temperaturę prania należy wybrać?

Korzystanie ze środków, usuwających plamy przed praniem, eliminuje potrzebę prania w temperaturze przekraczającej 60°C. Stosując temperaturę prania równą 40°C możemy oszczędzić do 50% energii.

Tkaniny mocno zabrudzone

Aby zapewnić najlepsze wyniki podczas prania tkanin szczególnie zabrudzonych, zaleca się zmniejszenie liczby pranych jednorazowo sztuk odzieży.

Jeśli bęben nie jest szczelnie wypełniony, ubrania będą swobodnie poruszać się wewnątrz i zostaną lepiej uprane.

SZYBKI PRZEWODNIK PO MENU CANDY INFOTEXT

Podłączyć pralkę do wody i prądu zgodnie z opisem na str. 77. Wybrać pokrętkiem jakikolwiek program. Po krótkim oczekiwaniu na wyświetlaczu pojawi się napis:

	WELCOME 0:00	
--	------------------------	--

dokładną godzinę reguluje się później

10	COTTON WHITE HEAVY SOIL	90
----	------------------------------------	----

ten napis pojawia się wtedy, gdy wybraliśmy program 1

Przed wejściem do menu **Infotext** trzeba pamiętać, że mamy do dyspozycji 30 sek. na wybór każdej opcji. Jeśli upływie więcej czasu display wróci do fazy początkowej i trzeba będzie na nowo wejść do menu **Infotext** aby kontynuować programowanie.

Wcisnąć równocześnie przyciski (**T°C**) i () przez 5 sek aż zabrzmi sygnał dźwiękowy.

ADOPT LANGUAGE ENGLISH

Wcisnąc przycisk (), przeglądać dostępne języki aż do ukazania się języka wybranego.

USTAW JEZYK POLSKI

Potwierdzić wciskając przycisk (**T°C**)

USTAW CZAS hh:

wcisnąc przycisk () aby ustawić godzinę.

Potwierdzić wciskając przycisk (**T°C**)

USTAW CZAS mm:

wcisnąc przycisk () aby ustawić minuty

Potwierdzić wciskając przycisk (**T°C**)

TRYB CZASU RZECZYWISTY

jeśli pojawi się słowo WZGLĘDNY wcisnąc przycisk () aby przejść do oznaczenia RZECZYWISTY

Potwierdzić wciskając przycisk (**T°C**)

SYGNAL KONCA? TAK

jeśli pokaże się napis NIE wcisnąć przycisk () aby przejść do TAK.

Potwierdzić wciskając przycisk (**T°C**)

ZAPAMIETAC? TAK

jeśli pojawi się napis NIE wcisnąć przycisk () aby przejść do TAK.

Potwierdzić wciskając przycisk (**T°C**)

TRYB DEMO? NIE

zatrzymać NIE. Jeśli chcemy przejść do TAK wcisnąć przycisk ()

Potwierdzić wciskając przycisk (**T°C**)

WYJSC Z MENU? TAK

jeśli pokaże się napis NIE, wcisnąć przycisk () aby przejść do TAK

Potwierdzić wciskając przycisk (**T°C**)

10	BAWELNA BIALA INTENSYWNE	90
----	-------------------------------------	----

wracamy do programu wybranego wcześniej.

W tym momencie możemy wybrać jakikolwiek program, jak również ustawić opóźniony start. Dokładniejsze informacje znajdują się w dalszej części tej instrukcji

Pierwsze użycie pralki Infotext

Niniejsze urządzenie działa również przed zaprogramowaniem systemu Infotext, jednak pralka ta dysponuje funkcjami opóźnionego startu i końca programu, których skuteczne działanie wymaga zaprogramowania tego systemu. Jest to operacja łatwa a urządzenie zostało zaprojektowane tak, aby użytkownik mógł obsługiwać tę pralkę w sposób prosty i skuteczny.

Programowanie urządzenia

Pralka Infotext wymaga takiego zaprogramowania, które zapewni właściwe ustawienie zegara, języka, używanego w opisach i własnych wymagań. Po włączeniu pralki i zmianie pozycji programatora, z położenia STOP do pozycji programu, na wyświetlaczu pojawi się komunikat powitalny.



WITAJ!
00.00

Komunikat ten wyświetlany jest przez krótki czas, w którym urządzenie rozpoznaje wybrany program. Gdy urządzenie jest już gotowe, na wyświetlaczu pojawiają się informacje dotyczące danego programu i w tym momencie użytkownik może zaprogramować urządzenie.

Przykład:

10	BAWELNA BIALA INTENSYWNE	90
----	-------------------------------------	----

Wejście do menu



Przed wejściem do menu pralki Infotext należy pamiętać, że podczas każdej operacji mamy 30 sekund na dokonanie wyboru. Po upływie tego czasu wyświetlacz powróci do postaci startowej i aby móc kontynuować programowanie, należy ponownie wejść do menu Infotext. Począwszy od tego stadium można programować menu. Należy przez 5 sekund utrzymać wciśnięte jednocześnie przyciski: (**T°C**) i () do chwili, w której zabrzmi sygnał dźwiękowy. Wciśnięcie przycisku () umożliwia zmianę opcji menu.

Aby potwierdzić i wprowadzić jakąś opcję należy wcisnąć przycisk (**T°C**) .

Ustawianie języka

Pralka jest ustawiona automatycznie na język angielski. Aby zmienić język (jest to język komunikatów pojawiających się na wyświetlaczu), należy postępować w sposób następujący: przez 5 sekund trzymać wciśnięte przyciski () i (**T°C**) .



Jednoczesne wciśnięcie tych dwóch przycisków może trwać również krócej - do chwili usłyszenia sygnału dźwiękowego, który oznacza wejście do menu, przy czym na wyświetlaczu ukaze się polecenie wyborużądanego języka.

Należy zwolnić przyciski () i (**T°C**) i, wciskając przycisk (), przeglądać dostępne języki aż do ukazania się języka wybranego. Należy wówczas zwolnić przycisk () i wcisnąć przycisk (**T°C**) - spowoduje to wprowadzenie wybranego języka.

Następnie na wyświetlaczu pojawi się zapytanie o ustawienie nowej godziny.

Ustawianie nowej godziny

Funkcja ta powinna być uregulowana z dwóch powodów: po pierwsze - aby na ekranie wyświetlany był prawidłowy czas, po drugie - aby ustawienia końca/początku programu działały poprawnie.

Przed ustawieniem zegara jego cyfry w okienku wyświetlacza migają. Aby ustawić godzinę, należy kolejno naciskać przycisk () a następnie wcisnąć przycisk (**T°C**), by wprowadzić wybraną godzinę. Na wyświetlaczu zegara zaczną następnie migać wskaźnik minutowy. Należy ponownie naciskać przycisk (), aż do chwili, kiedy na wyświetlaczu pojawią się żądany czas, a następnie — wcisnąć przycisk (**T°C**), aby zakończyć ustawianie. Po ustawieniu nowej godziny na wyświetlaczu ukaze się pytanie: „ustawienie czasu”

Ustawienie czasu

Istnieją dwa sposoby wybierania trybu czasu: pierwszy z nich należy wybrać wtedy, gdy użytkownik chciałby, aby program zakończył się lub rozpoczął o konkretnej godzinie, np. o godz. 18.00. Tryb ten zwany jest trybem czasu rzeczywistego. Wykorzystując funkcję końca programu (lub opóźnionego startu) możemy przedstawić przykładowy widok wyświetlacza w przypadku wybrania trybu czasu rzeczywistego.

KONIEC PROGR.
 18:00

Zgodnie z powyższym przykładem, ustawiając godzinę końca programu użytkownik sprawi, że wykonywanie programu zakończy się o godzinie 18.00. Drugi sposób polega na tym, że koniec programu lub opóźniony start programuje się przez dodawanie godzin; np. program ma zakończyć się po półtorej godzinie.

Tryb ten zwany jest trybem czasu względnego. Wykorzystując funkcję końca programu (lub opóźnionego startu) możemy przedstawić poniższy przykład.

KONIEC PROGR.
ZA 1H 30M

Chociaż obie opcje są bardzo użyteczne, wydaje nam się, że tryb czasu rzeczywistego jest łatwiejszy do stosowania, gdyż nie wymaga od użytkownika samodzielnych obliczeń. W stadium ustalania trybu ustawiania czasu na wyświetlaczu pojawi się pytanie, czy użytkownik chce wybrać czas względny lub — przeglądając opcje, wciskając przycisk () — czas rzeczywisty. Wciskając przycisk (**T°C**) użytkownik wprowadza wybrane ustawienie. Po wprowadzeniu wybranego trybu czasu wyświetlacz zadaje pytanie, czy należy włączyć dźwiękowy sygnał końca prania.

Sygnał dźwiękowy

Jest to opcją włączającą sygnalizację zakończenia cyklu prania. Kolejne wciskanie przycisku () umożliwi wybór opcji „TAK” lub „NIE”.

Wprowadzenie wybranej opcji odbywa się przez wciśnięcie przycisku (**T°C**), po czym ekran wyświetlacza przejdzie do następnego stadium i zażąda "Aktywowanie pamięci”.

Aktywowanie pamięci

Jest to funkcja bardzo użyteczna dla osób wykorzystujących często ten sam program. Aby zapamiętać ostatni program lub ostatnio używane funkcje należy wybrać "Aktywowanie pamięci". Funkcja ta dostępna jest wyłącznie w przypadku prania bawełny, syntetyków, materiałów delikatnych i wełny. W pamięci urządzenia nie można zapisać ustawień specjalnych programów prania.

Należy wybrać „TAK” lub „NIE” naciskając przycisk () i (**T°C**).

Na wyświetlaczu następnie ukaże się pytanie czy aktywować tryb demo.

Tryb demo

(ustawienie domyślne - NIE)

Jeżeli na wyświetlaczu pojawia się napis „TAK”, należy zmienić go na „NIE”, ponieważ jest to funkcja serwisowa. Jeśli opcja trybu demonstracji nie jest ustawiona na „NIE”, po opuszczeniu menu Infotext program prania NIE ROZPOCZNIE SIĘ. Aby program prania mógł się rozpocząć, tryb demonstracji musi być ustawiony na „NIE”. Wprowadzając „NIE” za pośrednictwem przycisku (**T°C**) użytkownik otrzymuje pytanie, czy chce wyjść z menu.

Wyjście z menu

Jeśli wybrane ustawienia są satysfakcjonujące, można opuścić menu wybierając „TAK” za pośrednictwem przycisku () i (**T°C**). Jeśli jednak użytkownik nie jest zadowolony z ustawień, musi wybrać „NIE” w odpowiedzi na polecenie wyjścia z menu i można wtedy rozpocząć programowanie urządzenia od początku. Wciskając przycisk (**T°C**) można indywidualnie wejść do każdej funkcji, a także ją ominąć do chwili natrafienia na opcję, którą należy ponownie ustawić.

Jeśli wybór jest w pełni satysfakcjonujący, można opuścić menu i rozpocząć testowanie instalacji. Jeśli zachodzi potrzeba zmiany którejś z pozycji menu w terminie późniejszym, należy od początku przejść opcje menu i zmienić te, które trzeba ustawić na nowo. Możliwość ta jest użyteczna przy zmianie opcji "ustawienia czasu" przy zmianie czasu z letniego na zimowy lub odwrotnie.

Po ustawieniu godziny wybrane opcje menu pozostaną w pamięci urządzenia, nawet w przypadku wyłączenia wtyczki przewodu zasilania z gniazdka lub przerwy w dopływie energii elektrycznej.

Opis elementów sterowania



Poniżej opisane są wszystkie przyciski i pokrętła, występujące w panelu sterowania pralki.

Po wybraniu żądanego programu i przycisków opcji wybrana informacja ukaże się na ekranie wyświetlacza urządzenia Infotext.

Gdy programy i przyciski opcji nie są ze sobą sprzeczne, rozlegnie się dźwięk oraz nad wybranym przyciskiem opcji zaświeci się lampka sygnalizacyjna. W przypadku wybrania przycisku opcji sprzecznej z żądanym programem, rozlegnie się brzęczyk, a lampka sygnalizacyjna nad odpowiednim przyciskiem nie zaświeci się. Aby wybrać przycisk opcji, należy wcisnąć go jeden raz. Aby skasować wybór przycisku opcji należy wcisnąć go ponownie.

Należy uważnie przeczytać poniższe informacje:

Pokrętło programatora

Po obrocie pokrętła programatora, gdy zniknie komunikat powitalny, na wyświetlaczu ukaże się następująca informacja:

Czytając od lewej do prawej:

1. Prędkość wirówki
2. Nazwa programu
3. Temperatura prania

Przykład:

10	BAWEŁNA BIAŁA INTENSYWNE	90
----	-------------------------------------	----

START/PAUZA Start Pause

B

START

Aby uruchomić program, należy jeden raz wcisnąć przycisk Start. Czujniki pralki wykryją teraz ładunek przeznaczony do prania i na wyświetlaczu ukaże się napis: Proszę czekać.

Przykład:

PROSZE CZEKAJ USTAW		
------------------------	--	--

Na panelu pralki Infotext wyświetlony zostanie następnie czas konieczny do zakończenia programu i rozpocznie się cykl prania. Urządzenie Infotext dokonuje obliczeń godziny zakończenia wybranego programu na podstawie standardowego ładunku o wadze 5 kg, zaś podczas cyklu prania pralka Infotext koryguje ten czas w zależności od rozmiaru i składu załadunku pralki.

Przykład:

10	KONIEC: 1H 50M PRANIE	90
----	--------------------------	----

PAUZA

Program można wstrzymać w dowolnej chwili trwającego cyklu prania przez wcisnięcie na ok. 3 sekundy przycisku START/PAUZA. Rozlegnie się wtedy sygnał dźwiękowy (buczek). Na wyświetlaczu ukaże się informacja, że nastąpiła pauza podczas wykonywania programu.

Przykład:

10	PAUZA BLOKADA DRZWI	90
----	------------------------	----

Jeśli chcemy wyjąć jakieś sztuki w trakcie trwania cyklu prania należy poczekać 2 min, aż zwolni się blokada drzwiczek.

10	PAUZA DRZWI OTWARTE	90
----	------------------------	----

Aby ponownie uruchomić program należy jeszcze raz wcisnąć przycisk START/PAUZA. Wyświetlacz poinformuje, że program jest kontynuowany.

ANULOWANIE

Aby anulować program należy ustawić pokrętko wyboru programów na pozycję OFF. Wybrać inny program. Wyświetlacz zasygnalizuje, że program został anulowany, a zatem skasowany.

Wyświetlacz poinformuje, że nastąpiła pauza w programie i że następnie został on skasowany.

Przykład:

SKASOWANO		
-----------	--	--

Ustawić pokrętko wyboru programów na pozycję off.

Blokada programu

C

Jest to użyteczna funkcja, nie pozwalająca dzieciom na zabawę przyciskami opcji i zmianę ustawionego programu.

Po ustawieniu programu i dodatkowych opcji należy wcisnąć przycisk START a następnie wcisnąć przycisk **Blokada programu**. Czynność taka zablokuje panel sterowania. Możliwe jest skasowanie tej funkcji przez krótkie wcisnięcie przycisku **Blokada programu** do chwili ujżenia migającej lampki nad tym przyciskiem. Podczas migania tej lampki należy przycisnąć przycisk **Prędkości wirówki** .

Ustawianie Opóźnienia startu/Końca programu

D

Opcje Końca programu / Opóźnienia startu mogą być wykorzystane jeśli chcemy, aby pranie nie rozpoczęło się z opóźnieniem (zakończenie programu nie później niż 24 godziny od chwili programowania).

1. Ustawianie opóźnionego startu

Należy jeden raz wcisnąć przycisk **Opóźnienia startu/Końca programu**, a następnie wcisnąć przyciski ustawiania **godzin** i **minut** (po lewej i po prawej stronie) aż do ustawienia wymaganej godziny. W przypadku niewcisnięcia żadnego przycisku w ciągu 5 sekund, wyświetlacz powróci do opcji programu.

Należy wcisnąć przycisk START.

Aby skasować opóźniony start, należy przez 5 sekund wciskać ten przycisk.

2. Ustawienie godziny końca programu

Należy dwukrotnie wcisnąć przycisk **Opóźnienia startu/Końca programu**, po czym wciskać przyciski **godzin** i **minut** (po lewej i po prawej stronie), aż do ustawienia żądanej godziny. Podczas wprowadzania opcji końca programu na wyświetlaczu ukaże się najwcześniejsza godzina, o której może zakończyć się nastawiany program. Wartość tę można jedynie opóźnić.

Uwaga:

Korzystając z funkcji **Opóźnionego startu / Ustawienia godziny zakończenia prania** należy korzystać z detergentów i środków pomocniczych używając wyłącznie przegródek dozowników. Dodawanie detergentów, czy innych środków, bezpośrednio do bębna, a następnie pozostawianie ich na długi czas, może stać się przyczyną zniszczenia tkanin.

Przycisk łatwe prasowanie



E

Uruchomienie tej funkcji pozwala zmniejszyć do minimum gniecenie się pranych tkanin przez modyfikację parametrów programu dla wybranego cyklu i typu tkaniny. Szczególnie w przypadku **tkanin mieszanych** potężne działanie fazy stopniowego schładzania wody, braku obrotów bębna podczas odprowadzania wody i delikatnego wirowania minimalizuje gniecenie się włókien. W przypadku **tkanin delikatnych**, z wyjątkiem wełny, opisane wcześniej etapy wzbogacono o etap pozostawienia wody w bębnie po ostatnim płukaniu, a wyeliminowano etap schładzania wody - pozwoliło to uzyskać najlepsze rezultaty.

W programie prania **wełny** przycisk ten wymusza jedynie pozostawienie prania w wodzie po zakończeniu ostatniego płukania, co umożliwia dokładne rozprężenie włókien.

Podczas fazy zatrzymania wody w bębnie kontrolka tego przycisku miga i wskazuje, że pralka jest w fazie przerwy.

Na zakończenie cyklu prania **tkanin delikatnych i wełny** można:

Zwolnić przycisk **ŁATWE PRASOWANIE**, pozwalając zakończyć pranie etapem odprowadzenia wody i wirowania.

Aby wykonać program **WYPUSZCZENIE WODY**:

- ustawić pokrętko programatora na pozycje OFF
- wybrać program  WYPUSZCZENIE WODY
- uruchomić na nowo pralkę wciskając przycisk START.

Przycisk "TEMPERATURA PRANIA" T°C

F

Ta opcja pozwala na pranie w dowolnej temperaturze, ale poniżej temperatury maksymalnej przewidzianej dla danego programu.

Każde wciśnięcie tego przycisku zmniejsza temperaturę o 10°C aż do min. 15°C (pranie w zimnej wodzie).

Przycisk Allergie

G

Wciskając ten przycisk możemy, dzięki nowemu Czujnikowi Activa System, wykonać dodatkowy specjalny cykl prania przeznaczony dla osób o delikatnej, łatwej do podrażnień skórze. Program jest aktywny dla programów dla tkanin odpornych i mieszanych. W programie tym pralka pobiera dużo więcej wody, a nowy sposób funkcjonowania, polegający na cyklach obrotów bębna podczas poboru i odprowadzania wody powoduje, że tkaniny są dokładniej wyprane i wypłukane. Zwiększona ilość wody podczas prania pozwala na lepsze rozpuszczenie detergentu i zwiększenie skuteczności prania, a zwiększona ilość wody podczas płukania pozwala na dokładniejsze wypłukanie detergentu z każdego włókna tkaniny. Na funkcja została wymyślona specjalnie dla osób o skórze delikatnej i wrażliwej, u których nawet najmniejszy ślad proszku może powodować podrażnienia i alergie. Radzimy stosowanie tej funkcji także przy praniu odzieży dziecięcej (dzieci mają zawsze wrażliwszą skórę) oraz przy praniu tkanin z warstwą gąbki, ponieważ z takiej tkaniny trudniej usuwa się detergent.

Dla uzyskania lepszych efektów prania ta funkcja jest zawsze aktywna w programach dla tkanin delikatnych i wełnianych.

Przycisk PRANIE INTENSYWNE



H

Po wciśnięciu tego przycisku, aktywnego tylko w cyklach **bawełna**, uruchamiamy funkcje czujników nowego Systemu Activa, które działają zarówno na wybraną temperaturę utrzymując ją jednakową podczas faz całego cyklu prania jak i na pracę mechaniczną bębna.

Bęben obraca się z dwiema różnymi prędkościami w kluczowych momentach. Kiedy detergent jest rozprowadzany w tkaninach bęben obraca się w sposób umożliwiający równomierne rozłożenie się białizny w bębnie. Natomiast prędkość obrotów wzrasta w momencie prania i płukania aby wzmocnić efekt usunięcia brudu. Dzięki temu rozwiązaniu zwiększa się skuteczność prania **BEZ PRZEDŁUŻANIA CZASU PRANIA**.

Przycisk prędkości wirówki



I

Przy wyborze programu prania wyświetlacz informuje o maksymalnej prędkości wirówki, dopuszczalnej dla danego programu. Kilkakrotne wciśnięcie przycisku ustawienia prędkości wirówki powoduje każdorazowo zmniejszenie ich o wartość 100 obrotów na minutę. Minimalna dopuszczalna prędkość wirówki wynosi 400 obrotów na minutę; ciągłe wciskanie przycisku prędkości wirówki może, w razie potrzeby, służyć do jej wyłączenia.

Uwaga: Pralka wyposażona jest w elektroniczny czujnik sprawdzający, czy ładunek jest poprawnie rozłożony. W przypadku nieznacznego braku zrównoważenia maszyna automatycznie doprowadzi ładunek do równowagi, po czym przejdzie do normalnego wirowania. Jeśli po kilku próbach nie uda się uzyskać równomiernego rozłożenia, wirowanie odbędzie się przy zmniejszonej prędkości. Jeśli ładunek jest wyraźnie niezrównoważony, wówczas faza wirowania zostanie skasowana. Opisana funkcja zmniejsza wibracje, ogranicza hałas i poprawia niezawodność pralki a także wydłuża czas jej eksploatacji.

Kontrolki Przycisków

Zapalają się, gdy wciskamy odpowiednie przyciski.

M

Wyświetlacz INFOTEXT

N



Rączka otwierania drzwiczek

O

Aby otworzyć drzwiczki należy nacisnąć dźwignię umieszczoną wewnątrz rączki.

Drzwiczki otwarte: Specjalny czujnik bezpieczeństwa nie pozwala na otwarcie drzwiczek natychmiast po zakończeniu cyklu prania. Po zakończeniu cyklu należy przed otwarciem drzwiczek odczekać 2 min. Kiedy na wyświetlaczu pojawi się napis "DRZWI OTWARTE" można drzwiczki otworzyć. Dla bezpieczeństwa proszę sprawdzić czy nie ma wody w bębnie.

Szuflada na proszek

P

Szuflada na proszek jest podzielona na 3 przegródki:

- Pierwsza przegródka I jest przeznaczona na środek do prania wstępnego.
- Druga przegródka II jest przeznaczona na proszek do prania zasadniczego.

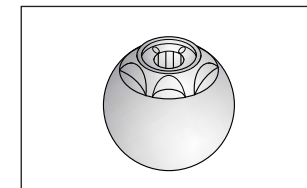
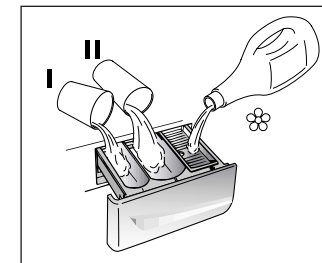

UWAGA:
PAMIĘTAJ, ŻE NIEKTÓRE ŚRODKI PIORĄCE SĄ TRUDNE DO USUNIĘCIA; W TAKIM PRZYPADKU ZALECA SIĘ UŻYĆ POJEMNICZKA ZE ŚRODKIEM PIORĄCYM WKŁADANEGO BEZPOŚREDNIO DO BĘBNA PRAŁKI.

- trzecia  przegródka jest przeznaczona na specjalne dodatki do prania; środki zmiękczające wodę, zapachowe, krochmal, wybielacze.

Pralka automatycznie pobiera środki dodatkowe podczas ostatniego płukania we wszystkich cyklach.

UWAGA:
TRZECIA PRZEGRÓDKA PRZEZNACZONA JEST WYŁĄCZNIE NA SPECJALNE DODATKI.

Środki piorące, dodatki do prania, zalecane ilości

Wybór środka piorącego

Detergenty ogólnego przeznaczenia

- **Detergenty w proszku** do każdego rodzaju prania, ze środkami wybielającymi, są szczególnie odpowiednie dla programów z gorącą wodą (60° i więcej), w przypadku prania tkanin mocno zabrudzonych i poplamionych.
- **Detergenty w płynie** są szczególnie odpowiednie w przypadku tłustych plam, pochodzących od kosmetyków i oliwki. Detergenty te nie są odpowiednie do prania tkanin poplamionych, gdyż nie zawierają środka wybielającego.
- **Detergenty biologiczne.** Nie wszystkie produkty dostępne na rynku zapewniają dobre efekty.

Detergenty specjalne

- **Detergenty do kolorów i tkanin delikatnych**, bez środka wybielającego, często również bez środków z wybielaczem optycznym w celu zachowania koloru.
- **Detergenty do prania dogłębnego**, bez wybielaczy i enzymów, szczególnie odpowiednie do włókien wełnianych.
- **Detergenty do firanek** z wybielaczami optycznymi odporne na światło zapobiegające żółknięciu pod wpływem światła słonecznego.
- **Specjalne detergenty** służące do zaprogramowanego wykorzystania substancji chemicznych zależnie od rodzaju tkaniny, stopnia zabrudzenia i twardości wody. W tym przypadku podstawowe detergenty, zmiękczacze, środki wybielające, środki do wywabiania plam można dodawać oddzielnie.

Dodatki do prania

- **Zmiękczacze wody**, użycie jego sprawia, że gdy twardość wody jest duża lub bardzo duża, wymagana ilość detergentu jest mniejsza.
- **Substancje do prania wstępnego**, służące do eliminowania plam przed praniem zasadniczym. Korzystanie z nich sprawia, że dalsze pranie może odbywać się w temperaturze niższej lub z użyciem środków nie zawierających wybielaczy.
- **Zmiękczacze tkanin** zapobiega elektryzowaniu się tkanin syntetycznych i zmiękcza samą tkaninę.

Jeśli użytkownik posiada suszarkę, uprane tkaniny są zmiękczone nawet bez użycia zmiękczacza tkanin.

Nie wolno wlewać do pralki rozpuszczalników!

Detergenty i inne produkty, służące do prania, należy przechowywać w miejscu niedostępnym dla dzieci.

Przed włączeniem detergentu należy sprawdzić, czy w przedziale na detergent nie ma obcych ciał.

Szczegóły dotyczące dozowania podane są zazwyczaj na opakowaniu detergentu. Należy stosować się do tych instrukcji.

Dozowanie

Należy korzystać wyłącznie z detergentów odpowiednich do stosowania w pralkach automatycznych. Jeśli użytkownik uwzględni stopień zabrudzenia danych tkanin, jak również rodzaj detergentu, który należy zastosować, uzyska najlepsze rezultaty przy minimalnym wykorzystaniu produktów chemicznych z największą dbałością o praną bieliznę.

Ilość detergentu wykorzystanego podczas prania zależy od:

- *twardości wody*: zależnie od twardości wody i rodzaju stosowanego detergentu możliwe jest zmniejszenie ilości detergentu. Im woda jest bardziej miękka, tym mniej detergentu potrzeba do prania;
- *stopnia zabrudzenia*: możliwe jest zmniejszenie ilości detergentu zależnie od stopnia zabrudzenia. Dla tkanin mniej zabrudzonych należy używać mniej detergentu;
- *wielkości załadunku*: możliwe jest zmniejszenie ilości detergentu przy praniu niedużej ilości odzieży. Dla mniejszych załadunków należy stosować mniejszą ilość detergentu.

Informacje podane na opakowaniach detergentu przeznaczonego do prania tkanin delikatnych, dotyczą często zmniejszonego załadunku podczas prania.

Należy stosować się do instrukcji dozowania.

Dozowanie detergentu w proszku

Dla detergentów o normalnej i niskiej koncentracji: w przypadku prania zabrudzonego normalnie należy wybrać program bez prania wstępnego.

Należy umieścić detergent w przegródce II pojemnika.

Dla mocno zabrudzonego prania należy wybrać program z praniem wstępnym.

Do pierwszego przedziału pojemnika należy wsypać 1/4 detergentu, a 3/4 do drugiego przedziału pojemnika.

Jeśli do prania stosowany jest środek zmiękczający wodę, należy najpierw wsypać detergent, a następnie środek zmiękczający do drugiego przedziału pojemnika.

W przypadku detergentów o dużej koncentracji, które nie są sprzedawane w opakowaniach jednorazowych, aby właściwie określić rodzaj i system dozowania detergentu, należy dokładnie przestrzegać instrukcji zamieszczonych na ich opakowaniach.

Aby uniknąć problemów dotyczących sprawdzenia czy detergent został wchłonięty, należy korzystać z dozowników dołączonych do używanego detergentu.

Dozowanie detergentu w płynie

Detergenty w płynie powinny być stosowane odpowiednio do instrukcji zamieszczonych na ich opakowaniach, w przypadku wszystkich programów oprócz prania wstępnego i przy użyciu zalecanego dozownika, który należy umieścić wewnątrz bębna pralki.

Wybór programu

Pralka posiada 4 różne grupy programów stosowane w zależności od rodzaju materiału i jego stopnia zabrudzenia. Programy te różnią się rodzajem prania, temperaturą i długością cyklu prania (patrz tabela programów prania).

TABELLA PROGRAMMI				
PROGRAMMA PER:	SELEZIONE PUNTAZIONE MANOPOLA PROGRAMMI SU:	CARICO MAX Kg	TEMP. °C	I
Tessuti resistenti Tessuti fino cotone	Cotone resistente - 90	5	Fino a: 90°	(●)
Tessuti misti resistenti	Colorato - 60	5	Fino a: 60°	(●)
Cotone misti	Delicato - 40	5	Fino a: 40°	(●)
Tessuti resistenti	AA 40°C - 40	5	Fino a: 40°	
Tessuti misti e sintetici Misti resistenti	Sintetici - 50	2	Fino a: 50°	(●)
Tessuti delicati	Acetici - 40	2	Fino a: 40°	

1 Materiały wytrzymałe

Programy zostały opracowane w celu maksymalnego rozwinięcia fazy prania i płukania, przerywanych fazami wirowania, co zapewnia doskonałe efekty.

Końcowe wirowanie zapewnia skuteczne usunięcie wody.



2 Materiały z włókien mieszanych i syntetycznych

Doskonałe efekty prania zapewnia zoptymalizowany rytm obrotów bębna oraz płukanie w dużej ilości wody. Delikatne odwirowanie zmniejsza ryzyko pogniczenia pranych tkanin.



3 Materiały wyjątkowo delikatne

Jest to nowy rodzaj prania, który łączy w sobie na przemian pranie i namaczanie, i jest szczególnie zalecany w przypadku bardzo delikatnych materiałów, takich jak wyroby wełniane dopuszczone do prania mechanicznego. Aby zapewnić najlepsze wyniki pranie i płukanie odbywa się w dużej ilości wody.



4. Programy specjalne

PRANIE RĘCZNE

Pralka ma również cykl prania delikatnego, zwanego –pranie ręczne. Jest to kompletny cykl prania dla bielizny przeznaczonej wyłącznie do prania ręcznego.

Program ma temperaturę maksymalnie do 30°C i zakończony jest 2 płukaniem i delikatnym wirowaniem.



PROGRAM SPECJALNY „PŁUKANIA”

Program ten wykonuje 3 płukania bielizny z pośrednimi odwirowaniami (które można zredukować lub anulować specjalnym przyciskiem). Można w ten sposób płukać wszelkie typy tkanin, także odzież wypraną uprzednio ręcznie.



PROGRAM SPECJALNY „SILNE WIROWANIE”

Program ten wykonuje wirowanie o maksymalnej prędkości. (Obroty mogą być zredukowane specjalnym przyciskiem).



TYLKO WYPUSZCZENIE WODY

Program ten przeznaczony jest tylko do wypuszczenia wody.



PROGRAM „MIX AND WASH SYSTEM”

Jest to wyjątkowy patent **CANDY** i ma 2 wielkie zalety dla użytkownika:

- można prać razem różne typy tkanin (np. bawełnę + tkaniny syntetyczne itp.) **NIE FARBUJĄCE**.
- pranie w tym programie daje znaczne oszczędności energii elektrycznej.

Program „**Mix and Wash**” ma temperaturę 40°C, i naprzemienne fazy obrotów bębna: dynamiczne (szybkie obroty bębna) i statyczne (namoczona bielizna jest w fazie spoczynku). Z tego powodu czas trwania tego cyklu jest wydłużony prawie do 3 godzin. Zużycie energii dla całego cyklu wynosi tylko 850W/h.

UWAGA:

- pierwsze pranie tkanin kolorowych należy wykonać oddzielnie nie mieszając kolorów.
- W żadnym wypadku **nie należy prać razem tkanin kolorowych farbujących**.

M&W

PROGRAM SZYBKIE 32 MINUTY

Program szybki 32 minuty pozwala na wykonanie w ciągu około 30 minut pełnego cyklu prania dla 2 kg. bielizny w temperaturze 50°C.

Gdy wybieramy program "Szybki" wsypujemy tylko 20% normalnej ilości proszku.

32'

Sortowanie prania

AUTOMATYCZNY DOBÓR POZIOMU WODY

Pralka wyposażona jest w system automatycznego doboru poziomu wody. System ten umożliwi wykorzystanie optymalnej ilości wody, potrzebnej do wyprania i wyptukania konkretnej ilości załadowanego prania. Pozwala to zmniejszyć zużycie wody i energii elektrycznej nie pogarszając równocześnie wyników prania i ptukania. W rzeczywistości ilość zużytej wody i energii elektrycznej będzie zawsze odpowiednia do załadunku. Pralka automatycznie zapewnia doskonałe wyniki prania przy minimalnym koszcie z zachowaniem odpowiedniej ochrony środowiska.

- Zaleca się pranie jedynie odzieży, którą można uprać w wodzie ze środkiem piorącym a nie wymagającą prania chemicznego.
- W przypadku potrzeby wyprania koców lub innych ciężkich materiałów nie zaleca się ich odwirowywania.
- Należy sortować pranie uwzględniając typ tkaniny, stopień zabrudzenia i temperaturę prania, kierując się informacjami umieszczonymi na wszywkach.

Przykłady:

Tkaniny do prania w wysokiej temperaturze 

Tkaniny kolorowe   

Wyroby delikatne i wełna 

- Wyroby, opatrzone wszywkami, na których widnieją następujące symbole nie są odpowiednie do prania maszynowego:

Pranie suche 

Do bardzo delikatnych wyrobów takich jak: firanki, bielizna osobista, rajstopy zaleca się pranie w siatce lub specjalnym woreczku.

- Wyroby wełniane muszą być oznaczone na wszywce symbolem "Czysta, żywa wełna", aby mogły być prane w pralce, ale także muszą nosić etykielki "nadaje się do prania w pralce". Należy sprawdzić każdą wszywkę informacyjną.
- Świeżo barwione tkaniny często farbują. Mogą one zafarbować inne, jaśniejsze tkaniny. Zalecamy zatem, żeby farbowane wyroby prać po raz pierwszy oddzielnie. W kolejnych praniach tkaniny nie mające trwałych kolorów mogą być prane wraz z białymi w temperaturach nie przekraczających 40°C.

Nie prać 

Uwaga: Przy sortowaniu odzieży przed praniem należy dopilnować, aby:

- nie wrzucać do pralki razem z odzieżą metalowych przedmiotów (np. broszek, agrafek, spinek, monet itp.);
- powłoczki na poduszki związane być na guziki, związane również zamki błyskawiczne i haffki, natomiast luźne paski i długie tasiemki przy sukniach związane być w węzłki;
- w firankach zdjąć wszystkie żabki;
- zapoznać się z treścią metek wszytych w odzież;
- uporczywe plamy usunąć przed praniem środkiem do plam, zalecanym na metce.

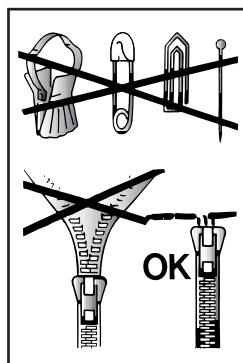

- Nie zalecamy prania pełnego załadunku składającego się z tkanin ręcznikowych, gdyż wchłaniają one bardzo duże ilości wody i mogą stać się zbyt ciężkie dla bębna.

Właściwy sposób prania

Przygotowanie prania

- A.** posortować pranie zgodnie z wszywkami informacyjnymi na każdej sztuce.
Należy zawsze sprawdzać obecność wszywek ostrzegawczych.



Załadunek

- B.** Otworzyć drzwiczki.
C. Włożyć bieliznę do pralki. Zamknąć drzwiczki uważając, aby nic nie przeszkodziło w ich dokładnym, szczelnym domknięciu.

Umieszczenie detergentu w pralce

- D.** Otworzyć drzwiczki, wybrać detergent i umieścić jego odpowiednią ilość zgodnie z zaleceniami producenta oraz radami zamieszczonymi w rozdziale: "Środki piorące..." - w niniejszej instrukcji. Dodać inne dodatki piorące. Zamknąć pojemnik. Płynne detergenty, które należy umieścić bezpośrednio w bębnie muszą być umieszczone w dozowniku.

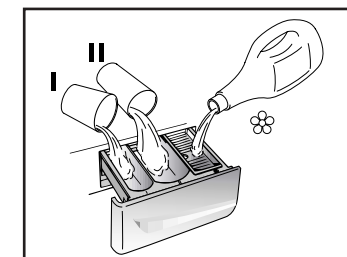

Wybór programu prania

Należy skorzystać z przewodnika programowego lub opisów programu zamieszczonych na przedniej ściance pralki, co pozwala wybrać najbardziej odpowiedni program. Wybór programu następuje przez obrót pokrętła programatora. Należy sprawdzić czy kurek odprowadzający wodę jest odkręcony i czy wąż odpływowy znajduje się we właściwym położeniu. W razie potrzeby należy wcisnąć przyciski funkcji dodatkowych. Należy wcisnąć przycisk START.

Gdy cykl programu zakończy się

- Na wyświetlaczu pojawi się napis "BLOKADA DRZWI - PROSZE CZEKAJ"
- Po około 2 minutach na wyświetlaczu pojawi się napis "KONIEC PROGR. DRZWI OTWARTE"
- Wyłączyć pralkę przestawiając pokrętło programatora na pozycję OFF (WYŁĄCZONE)
- Otworzyć drzwiczki i wyjąć bieliznę.
- Wyłączyć pralkę z kontaktu i zamknąć dopływ wody.

TABELA PROGRAMÓW

PROGRAM dla materiałów	POKRĘTŁO PROGRAMATORA ZE WSKAŹNIKAMI PROGRAMÓW	WYŚWIETLACZ INFOTEXT	MAKS. ŁADUNEK kg	TEMP. °C	ŚRODEK PIORĄCY			
					I	II	☼	
Materiały wytrzymałe <i>bawełna, len</i>	Białe z praniem wstępnym	90 P	BAWELNA BIAŁA INTENSYWNE	5	Do: 90°	●	●	●
<i>bawełna mieszane wytrzymałe</i>	Trwałe kolory	60 **	KOLORY TRWAŁE DELIKATNE	5	Do: 60°		●	●
	Trwałe kolory	40	KOLORY TRWAŁE DELIKATNE	5	Do: 40°		●	●
	Nietwałe kolory	30	KOLORY TRWAŁE DELIKATNE	5	Do: 30°		●	●
Materiały mieszane i syntetyczne <i>mieszane, wytrzymałe</i>	Trwałe kolory z praniem wstępnym	60 P	MIESZANE	2,5	Do: 60°	●	●	●
<i>Syntetyczne (nylon, perlon), bawełniane mieszane</i>	Trwałe kolory	50 **	SYNTETYKI NORMALNE	2,5	Do: 50°		●	●
	Nietwałe kolory	40	SYNTETYKI	2,5	Do: 40°		●	●
Bardzo delikatne materiały	Tkaniny delikatne	40	DELIKATNE	1,5	Do: 40°		●	●
	Włna przeznaczona do prania w pralce	40 ** ☼	WELNA	1	Do: 40°		●	●
Programy specjalne	Pranie ręczne	30 ☼	SPECJALNY RECZNY	1	Do: 30°		●	●
	Płukanie	☼	PLUKANIE	-	-			●
	Szybkie wirowanie	☼	WIROWANIE	-	-			
	Tylko odprowadzanie wody	☼	ODPOMPOWANIE	-	-			
	PROGRAM "MIX & WASH SYSTEM"	40 M&W	SPECJALNY UNIWERSALNY	5	Do: 40°		●	●
	Cykl szybki 32'	50 32'	SPECJALNY SZYBKI 32'	2	Do: 50°		●	

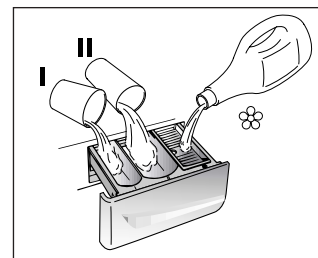

Uwagi:

W przypadku bardzo zabrudzonej bielizny zaleca się załadowanie do pralki maksymalnie 3 kg bielizny.

Można również zmniejszyć szybkość wirowania - zgodnie z sugestiami podanymi na wszywcze materiałowej lub w przypadku bardzo delikatnych tkanin całkowicie wyłączyć wirowanie.

** Program jest także zalecany do prania w niskich temperaturach (niższych niż maksymalna wskazana). Programy zgodne z normą EN 60456

■ Temperaturę prania można regulować dowolnie pokrętkiem termostatu, ale ustawiana temperatura musi być zawsze niższa niż maksymalna temperatura przewidziana dla danego programu.

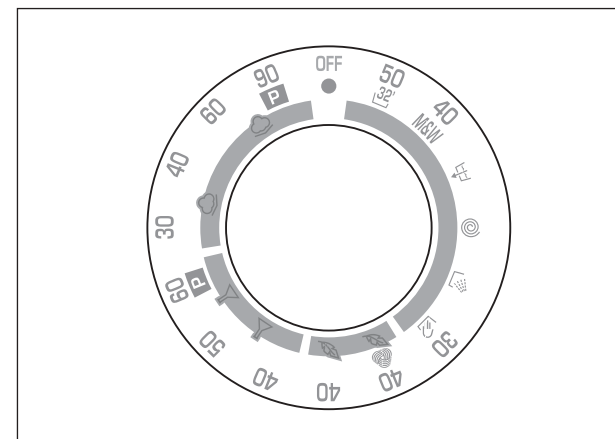

Czyszczenie i rutynowa konserwacja pralki

Do czyszczenia zewnętrznej obudowy pralki nie używaj środków ciernych, alkoholi ani rozpuszczalników. Wystarczy przetrzeć ją wilgotną szmatką. Pralka wymaga niewielu czynności konserwacyjnych. Są to:

- Czyszczenie przegródek szufladki na środki piorące.
- Czyszczenie filtra.

Czyszczenie przegródek pojemnika na środki piorące

Zaleca się czyszczenie od czasu do czasu przegródek na detergent i dodatki.

- Należy w tym celu, delikatnie pociągając, wyjąć pojemnik.
- Pod strumieniem wody bieżącej oczyścić przegródki.
- Włożyć pojemnik z powrotem na swoje miejsce.

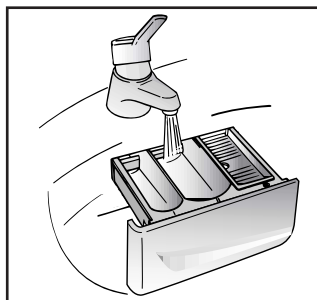

Czyszczenie filtra

Pralka wyposażona jest w specjalny filtr zatrzymujący takie przedmioty jak monety, guziki, itd. Przedmioty te można usunąć w następujący sposób:

- Łatwo zdejmowana obudowa, jak pokazano na rys.
- Wykorzystaj pokrywę do zebrania wody znajdującej się w filtrze.
- Przekręć filtr w kierunku przeciwnym do wskazówek zegara, aż zatrzyma się w pozycji pionowej.
- Wymij i oczyść filtr.
- Po oczyszczeniu załóż filtr na miejsce wykonując podane wyżej czynności w odwrotnej kolejności.

Zaleca się częste czyszczenie filtra, co najmniej raz miesiącu.

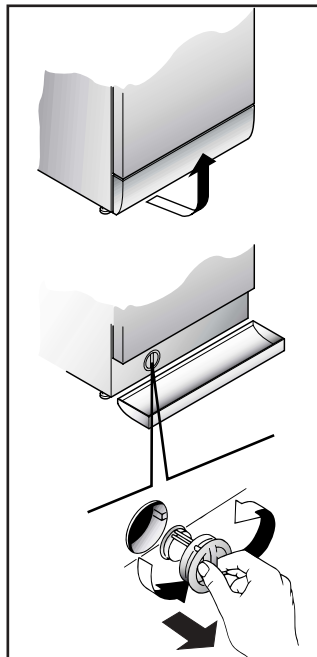

Przeprowadzki i okresy dłuższego postoju pralki.

Podczas przeprowadzki lub w okresie dłuższego postoju pralki w nie ogrzewanych pomieszczeniach wszystkie węże powinny zostać opróżnione z pozostałej w nich wody.

Należy wcześniej przygotować miskę. Przy wyłączonym i odłączonym od sieci urządzeniu należy odpiąć z zacisku wąż odpływowy wody i opuścić go do miski, aby mogła wypłynąć cała pozostała w nim woda.

Podczas transportu urządzenia należy ponownie założyć blokadę transportową, śrubę środkową i śruby boczne.

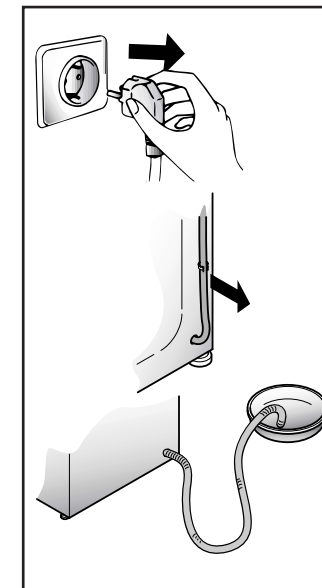

Wykrywanie usterek

Co może być przyczyną ... Usterki, które można usunąć we własnym zakresie

Przed skontaktowaniem się z serwisem technicznym prosimy o sprawdzenie poniższej listy. W przypadku stwierdzenia, iż maszyna działa lub że została zainstalowana niepoprawnie lub wykorzystywana jest w sposób nieprawidłowy serwis ma prawo naliczyć opłatę. W przypadku niemożności usunięcia usterek na podstawie poniższej listy, proszę skontaktować się z serwisem, który być może udzieli pomocy przez telefon.

USTERKA	PRZYCZYNA	SPOSÓB USUNIĘCIA
1. Pralka nie działa	Kabel zasilający nie podłączony do sieci.	Włóż wtyczkę do gniazdka.
	Nie został wciśnięty przycisk włączenia zasilania.	Wciśnij przycisk włączenia zasilania.
	Awaria zasilania.	Sprawdź i przejdź do rozdziału "Awaria zasilania".
	Przepalony bezpiecznik sieciowy.	Sprawdź bezpiecznik.
	Otwarte drzwiczki pralki.	Zamknij drzwiczki.
	Zadziałł przelącznik RCD	Zresetuj RCD
2. Pralka nie nabiera wody.	Ustawiono opcję opóźnionego startu.	Sprawdź.
	Weź pod uwagę przyczynę 1.	Sprawdź.
	Zakrecony kran doprowadzający wodę.	Odkręć kran.
3. Pralka nie odprowadza wody.	Źle ustawione pokrętko programatora.	Ustaw pokrętko programatora w prawidłowej pozycji.
	Zatamany wąż odpływowy.	Wyprostuj wąż.
	Do filtra dostały się obce ciała.	Patrz rozdział "Czyszczenie i konserwacja".
4. Woda na podłodze wokół pralki.	Pralka nie została prawidłowo podłączona do instalacji kanalizacyjnej.	Sprawdź instalację.
	Przeciek z uszczelki pomiędzy kranem i rurą dopływową.	Wymień uszczelkę i dokręć wąż na kranie.
	Pomiędzy gumową uszczelkę drzwiczek a szybę drzwiczek dostało się włókno materiału lub brud.	Ponownie zataduj pralkę i oczyść uszczelkę drzwiczek i iluminator drzwiczek.
5. Nie działa wirówka.	Niewłaściwie przeprowadzone prace hydrauliczne.	Sprawdź.
	Pralka nie odprowadziła jeszcze wody.	Zaczekaj kilka minut, aż z pralki zostanie całkowicie wypompowana woda.
	Wybrano opcję - "wirówka wyłączona" (tylko w niektórych modelach).	Sprawdź.
6. W czasie wirowania odczuwalne są znaczne wibracje.	Niezerównoważone obciążenie.	Roztóż równomiernie załadunek.
	Pralka nie została dokładnie wypoziomowana.	Wyreguluj nóżki pralki.
	Źle rozłożony ładunek w bębnie.	Roztóż równomiernie pranie w bębnie.
7. Nie otwierają się drzwiczki.	Nie zostały zdjęte klamry transportowe.	Zdejmij klamry transportowe (Patrz rozdział "Instalacja")
	Nie minęły jeszcze dwie minuty od zakończenia prania.	Poczekaj dwie minuty.
8. Na wyświetlaczu pojawiają się numery: 0, 1, 5, 7, 8, 9	-	Wezwij serwis.
9. Na wyświetlaczu pojawia się błąd nr 2	Brak wypełnienia wodą.	Sprawdź, czy jest zasilanie w wodę.
10. Na wyświetlaczu pojawia się błąd nr 3	Woda nie zostaje wypompowana.	Sprawdź, czy otwór odpływowy nie jest zatkany.
11. Na wyświetlaczu pojawia się błąd nr 3	Maszyna przepetniona jest wodą.	Zakręć dopływ wody do pralki. Wezwij serwis.

Nie jest możliwa sytuacja, gdy wewnątrz bębna widoczna jest woda! Wynika to z najnowszej technologii zapewniającej ten sam standard prania i płukania przy o wiele mniejszym zużyciu wody.

Uwaga:

Użycie detergentów przyjaznych dla środowiska i pozbawionych fosforanów (sprawdź na opakowaniu informację o detergencie) może dać następujący efekt:

- Woda z płukania może być mętna z uwagi na obecność zawiesin zeolitów. Nie wpływa to na skuteczność samego płukania.
- Obecność białego proszku (zeolitów) na rzeczach po zakończeniu prania. Nie pozostaje on na materiałach, ani nie wpływa na ich kolor.
- Obecność piany w wodzie z ostatniego płukania nie musi oznaczać złego płukania.
- Anionowe, powierzchniowo czynne substancje, obecne w składzie proszków do prania, są często trudne do usunięcia z prania i nawet w małych ilościach mogą powodować powstawanie piany.
- W takim przypadku dodatkowe płukanie nie jest uzasadnione.

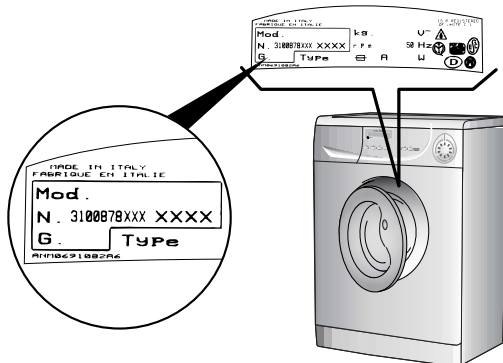

Fig. 2

Dane techniczne	
■ Maksymalny ciężar prania suchego	5 kg
■ Ciśnienie wody w sieci	0,5 - 10 bar (0,05 - 1 MPa)
Wymiary	
■ Szerokość	60 cm
■ Głębokość	40 cm
■ Wysokość	85 cm

Uwaga: Dane elektryczne zamieszczone są na płytce znamionowej z przodu pralki (w pobliżu drzwiczek). W przypadku potrzeby skontaktowania się z serwisem, należy podać informacje z tabliczki znamionowej.

Gwarancja

Niniejsze urządzenie dostarczane jest wraz z kartą gwarancyjną uprawniającą do bezpłatnego korzystania z serwisu technicznego w okresie gwarancyjnym, na warunkach określonych w karcie gwarancyjnej.

Część B karty gwarancyjnej powinna być wystana na wskazany w niej adres celem rejestracji, w ciągu 10 dni od daty nabycia.

Część A karty gwarancyjnej powinna być wypełniona i należy ją przechowywać wraz z dowodem zakupu w celu okazania jej technikom z punktu serwisowego w przypadku ewentualnej naprawy.

SERWIS

Wykaz autoryzowanych punktów serwisowych podany jest w karcie gwarancyjnej.

Уважаемые господа, сообщаем Вам, что наша продукция сертифицирована на соответствие требованиям безопасности согласно "Закону о защите прав потребителей РФ" московским органом по сертификации "Ростест-Москва" (регистрационный номер АЯ 46).

Сведения о номере сертификата и сроке его действия Вы можете получить в магазине, где приобрели изделие.



АЯ 46

CANDY



Фирма-изготовитель не несет ответственности за ошибки печати, содержащиеся в данной инструкции, и оставляет за собой право модифицировать собственные изделия, оставляя неизменными основные характеристики.

The manufacturer declines all responsibility in the event of any printing mistakes in this booklet. The manufacturer also reserves the right to make appropriate modifications to its products without changing the essential characteristics.

Z zastrzeżeniem prawa do modyfikacji technicznych i ewentualnych błędów drukarskich.

