

artel

SOVUTGICH

Foydalanish bo`yicha qo`llanma

ХОЛОДИЛЬНИК

Руководство по эксплуатации

ТОҶАЗЫТҚЫШ

Пайдалану бойынша нұсқауды

ХОЛОДИЛЬНИК

Інструкція з експлуатації

REFRIGERATOR

User manual



ЎЗБЕКСНА

РУССКИЙ

ҚАЗАҚША

УКРАЇНСЬКИЙ

ENGLISH

HD-360FWEN
HD-395FWEN

HD-430RWEN**
HD-455RWEN**

БЫТОВЫЕ ХОЛОДИЛЬНИКИ NO FROST

СОДЕРЖАНИЕ

Предупреждения по безопасности	2
Общие инструкции к применению	3
Описание продукта, модель, рабочие характеристики	6
Принцип работы (настройка и управление).....	9
Перевозка, упаковка, погрузка и хранение	16
Ввод в эксплуатацию.....	17
Техническое обслуживание и ремонт	18
а) Электрическое подключение	
б) Электрическая схема	
Неисправности-причины-решения	21



Уважаемый покупатель!

Благодарим Вас за покупку холодильников **ARTEL**. Мы рады предложить вам функциональную и дизайнерскую разработку, изготовленную в соответствии с высокими требованиями к качеству продукции.

Мы уверены, что вы будете рады от покупки продуктов компании **ARTEL**. Пожалуйста, внимательно прочитайте эту инструкцию перед использованием. В ней содержатся важные руководства по безопасному использованию бытовых холодильников и их хранению. Бережно храните это "Руководство по эксплуатации".

Важные инструкции по условным знакам, показанным ниже:



Работы, которые должны быть выполнены с соблюдением правил, чтобы не подвергать опасности здоровье потребителей.



Работы, которые необходимо выполнить, чтобы предотвратить повреждение холодильника.



Полезная информация и советы по использованию холодильников.

** Звездочки обозначают различные варианты моделей и могут заменяться цифрами (0-9) или буквами (A-Z).

1. ПРЕДУПРЕЖДЕНИЯ ПО БЕЗОПАСНОСТИ

Холодильник выполнен по типу защиты от поражения электрическим током класса 1, поэтому при эксплуатации холодильника соблюдайте правила электробезопасности:

- перед подключением холодильника к электрической сети проверьте исправность розетки, вилку и шнур электропроводки на отсутствие нарушений изоляции;
- при наличии замыкания токоведущих частей на корпус холодильника (пощипывание при касании металлических частей) отключите холодильник от сети и вызовите специалиста для устранения неисправности;
- не прикасайтесь одновременно к холодильнику и устройствам, имеющим естественное заземление (газовая плита, радиаторы отопления, водопроводные краны и др.);
- отключайте холодильник от сети, вынув штепсельную вилку из розетки, на время: уборки его внутри и снаружи, мытья полов под холодильником, устранения неисправностей и др.

Запрещается эксплуатация холодильника в помещениях, характеризующихся наличием в них следующих условий:

- особой сырости (когда потолок, стены и предметы, находящиеся в помещении, покрыты влагой), токопроводящей пыли;
- химически активной среды (помещение, в котором постоянно или длительно содержатся пары или образуются отложения, действующие разрушающе на токопроводящие части);
- токопроводящих полов (металлических, земляных, железобетонных).

В целях пожарной безопасности запрещается устанавливать в холодильнике лампочку мощностью более 2 Вт.

В холодильной системе холодильника содержится хладагент изобутан (R600a)

! **ВНИМАНИЕ!** Не нарушайте герметичность холодильной системы. Не применяйте предметы и устройства для удаления снегового покрова, не рекомендованные в руководстве по эксплуатации холодильника.

Не используйте электрические приборы внутри холодильника.

! **ВНИМАНИЕ!** При повреждении холодильной системы необходимо

! тщательно проветрить помещение и не допускать появления открытых источников огня вблизи холодильника, так как изобутан легко воспламеняющийся газ.

! **ВНИМАНИЕ!** Не устанавливайте холодильник в непосредственной близости от легко воспламеняющихся и распространяющих огонь предметов и веществ (шторы, лаки, краски и т.п.).



ЗАПРЕЩАЕТСЯ устанавливать холодильник в нишу или встраивать его в мебель, а также перекрывать зазор, образуемый упорами задними, между задней стенкой холодильника и стеной помещения.

Для обеспечения пожарной безопасности **ЗАПРЕЩАЕТСЯ**:

- подключать холодильник к электрической сети, имеющей неисправную защиту от токовых перегрузок. Электрическая сеть должна иметь устройство защиты, рассчитанное на ток до 10 А;
- использовать для подключения холодильника розетку без заземляющего контакта;
- использовать для подключения холодильника к электрической сети переходники, многоместные розетки (имеющие два и более мест подключения) и удлинительные шнуры;
- хранить в холодильнике крепкие алкогольные напитки (с содержанием спирта 40% и выше) в неплотно закрытых бутылках;
- хранить в холодильнике взрывоопасные вещества;
- хранить в МК стеклянные ёмкости с замерзающими жидкостями;
- эксплуатировать холодильник при отсутствии сосуда для сбора талой воды на компрессоре;
- устанавливать на поверхность холодильника другие электрические приборы (например, микроволновая печь, тостер и др.), а также ёмкости с жидкостями, комнатные растения во избежание попадания влаги на элементы электропроводки.

2. ОБЩИЕ ИНСТРУКЦИИ К ПРИМЕНЕНИЮ

Холодильники бытовые двухкамерные и однокамерные (далее по тексту — холодильник) предназначены для хранения продуктов в охлаждённом и замороженном состоянии, приготовления пищевого льда и охлаждения напитков в быту. Условия эксплуатации холодильника при температуре окружающего воздуха от +16°C до +38°C. Холодильник работает на источнике, где частота 50 Гц переменного тока и напряжение 220 (±10%)В.

При покупке холодильника проверьте его работоспособность, целостность согласно таблице 3 раздела, а также отсутствие в нем механических повреждений с участием продавца.

После продажи холодильника производитель не принимает возражений на механические повреждения в нем и его целостность.

- Холодильники имеют следующие удобства:
- возможность монтажа полок на разной высоте;
- выход растворенной воды из холодильника;
- автоматической оттаивание охлаждающих и морозильных камер;
- ширина охлаждающих и морозильных секций.

Внимание: Требуется заполнения даты продажи и простановки штампа Продавца в Гарантийном талоне холодильника.

РУКОВОДСТВО ПО ЭКСПЛУАТАЦИИ

Конструкция холодильника постоянно совершенствуется, поэтому возможны некоторые изменения, не отражённые в настоящем Руководстве. Комплектность холодильника указана на разделе 3.

Холодильник распакуйте, и освободите (рис 4) от транспортировочного дна. С помощью регулировочных опор отрегулируйте устойчивое положение холодильника на полу, при этом верхняя плоскость должна находиться в горизонтальном положении.

Для того, чтобы дверь холодильника стремилась закрываться сама, без вашей помощи, при помощи регулировочных опор (Рис 1) установите холодильник с небольшим (5-7 мм) наклоном назад.

Перед началом эксплуатации холодильник вымойте тёплым мыльным раствором внутри и снаружи, насухо протрите и проветрите в течение часа при открытой двери. Устанавливайте холодильник вдали от источников тепла, в месте, недоступном для прямых солнечных лучей (Рис 2).



Рис. 2

Хранить при комнатной температуре не менее 12 часов, открыв дверь перед запуском холодильника. Не выдерживая при комнатной температуре мгновенно запустив холодильник можно нарушить работу компрессора двигателя и прокачать масло в систему охлаждения. Это приводит к сбою холодильника.

В холодильниках в соответствии с потребностью можно менять положение открывания дверей в противоположное положение. Этот процесс показан в Приложении 1.

Холодильник подключается к розетке через штепсельную вилку. Перед подключением холодильника к сети необходимо проверить, соответствует ли напряжение на источнике напряжению, указанному на вкладке, прикрепленной к внутренней стороне холодильника.

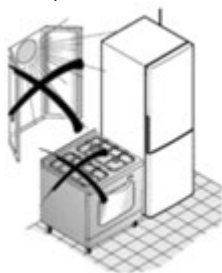
Хранение продуктов.

Свежие продукты, предназначенные для хранения при температуре выше 0°C, размещайте в холодильной камере.

Имейте в виду, что температура в отсеке ниже холодильника, ниже температуры в нижней части холодильной камеры, поэтому мы рекомендуем вам поместить скоропортящиеся продукты верхний отсек. (В отличие от моделей HD-430RWEN** и HD-455RWEN**). Температурный режим в холодильнике регулируется автоматически с помощью электронного табло. В таблице 1 приведены примерные сроки хранения продуктов.

Таблица 1

Продукты	Сроки хранения в днях											
	1	2	3	4	5	6	7	8	9	10	11	12
Рыба	■											
Мясо	■	■										
Фарш	■	■										
Жир	■	■	■	■	■	■	■	■	■	■	■	■
Сыр	■	■	■	■	■	■	■	■	■	■	■	■
Молоко	■	■	■	■	■	■	■	■	■	■	■	■
Яйца	■	■	■	■	■	■	■	■	■	■	■	■
Фрукты овощи	■	■	■	■	■	■	■	■	■	■	■	■
	Без нарушения качества вкуса											
	Поддержание качества вкуса в удовлетворительном состоянии											

РУССКИЙ

Продукты, предназначенные для длительного хранения в замороженном состоянии, сначала заверните в полиэтиленовую целлофан или алюминиевую мембрану и поместите в холодильник. Храните в целлофане, полиэтиленовой целлофане или алюминиевой мембране продукты, не упакованные, а также продукты с резким запахом. Во избежание появления неприятных запахов запрещается хранить лекарственные средства без герметичной упаковки.

 Хранение жидкостей в открытых емкостях без упаковки приводит к образованию влаги на двери холодильника и ухудшению принципа работы холодильника. При размещении холодильника отдельно от стены расстояние между стеной и холодильником должно быть не менее 50 мм. Это служит для правильной циркуляции потока воздуха, отделяемого от холодильника (рис. 3)



Рис 1



Рис 4



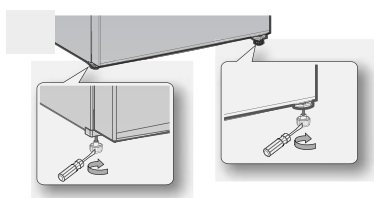



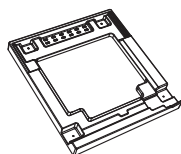

Рис 3

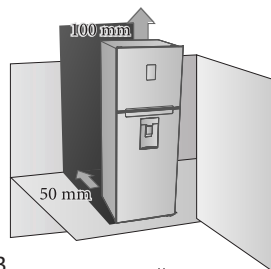
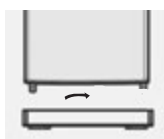
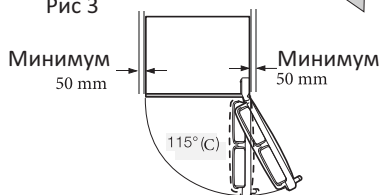

3. ОПИСАНИЕ ПРОДУКТА, МОДЕЛЬ, РАБОЧИЕ ХАРАКТЕРИСТИКИ

Технические характеристики

Таблица 2

Описание	Модели			
	HD-360FWEN	HD-395FWEN	HD-430RWEN**	HD-455RWEN**
Температура холодильной камеры, С°	От 0 до +12	От 0 до +12	От 0 до +12	От 0 до +12
Температура морозильной камеры, С°	-18	-18	-18	-18
Тип бытового холодильника	Холодильник с морозильным отделением ² (***)II типа			
Автоматическая система разморозки (No Frost)	Имеется	Имеется	Имеется	Имеется
Климатический класс	ST, N	ST, N	ST, N	ST, N
Класс защиты от поражения током	I	I	I	I
Общий объём (л)	278	305	330	350
Общий объем для хранения свежих продуктов (л)	218	245	232	252
Общий объём для хранения замороженных продуктов (л)		60	60	98
		5	5	--
Номинальное напряжение тока и частота (В, Гц)	220-240,50	220-240,50	220-240,50	220-240,50
Полная входная мощность, (Ампер)	N : 1 ST: 1	N: 1 ST: 1	N: 1 ST: 1	N : 1 ST: 1
Мощность лампы (Вт)	LED 1.1	LED 1.1	LED 1.1	LED 1.1
Класс энергоэффективности	A+	A+	A+	A+
Потребление электроэнергии, (кВт*ч/год)	252	262	286	293
Мощность замораживания (кг/24 час)	2.7	3	12	12
Символ маркировки самого холодного отделения				
Тип охлаждающего агента	R600a	R600a	R600a	R600a
Уровень звуковой мощности, (дБ)	42	42	42	42
Вес с упаковкой, (кг)	60	63	76	77
Вес без упаковки, (кг)	55	58	70,5	71,5
Габариты в упаковке (Ш*Г*В) (мм)	666*724*1555	666*724*1670	666*724*1940	666*724*2015
Габариты без упаковки (Ш*Г*В) (мм)	595*676*1490	595*676*1608	595*676*1870	595*676*1952

Комплектность поставки холодильника представлена в таблицах 4 и 5.

Таблица 4 *

Составные части / Модель	HD-360FWEN	HD-395FWEN
Полка морозильной камеры	1	1
Ледогенератор в сборе	1	1
Барьер морозильной камеры	2	2
Стеклопанель крышки ящика для овощей	1	1
Барьер большой	1	1
Барьер средний	-	1
Барьер малый	2	2
Ящик (для овощей и фруктов)	1	1
Большая стеклянная полка холодильной камеры	2	2
Форма для яиц	2	2
Ящик для длительного хранения	1	1
Руководство по эксплуатации	1	1

Таблица 5*

Основные части / Модель	HD-430RWEN**	HD-455RWEN**
Стеклопанель полки морозильной камеры	1	1
Ящик для замораживания и хранения	3	3
Большая стеклянная полка холодильной камеры	3	3
Крышка (стеклянная) ящика для овощей и фруктов	1	1
Барьер большой	1	1
Барьер средний	1	1
Барьер малый	2	2
Ящик (для овощей и фруктов)	1	1
Дополнительные детали двери	2	2
Форма для яиц	2	2
Форма для льда	1	1
Руководство по эксплуатации	1	1

* - Конструкция холодильника постоянно совершенствуется, поэтому могут быть некоторые изменения.

Расположение съемных и других частей холодильников

Рис 5

РУССКИЙ

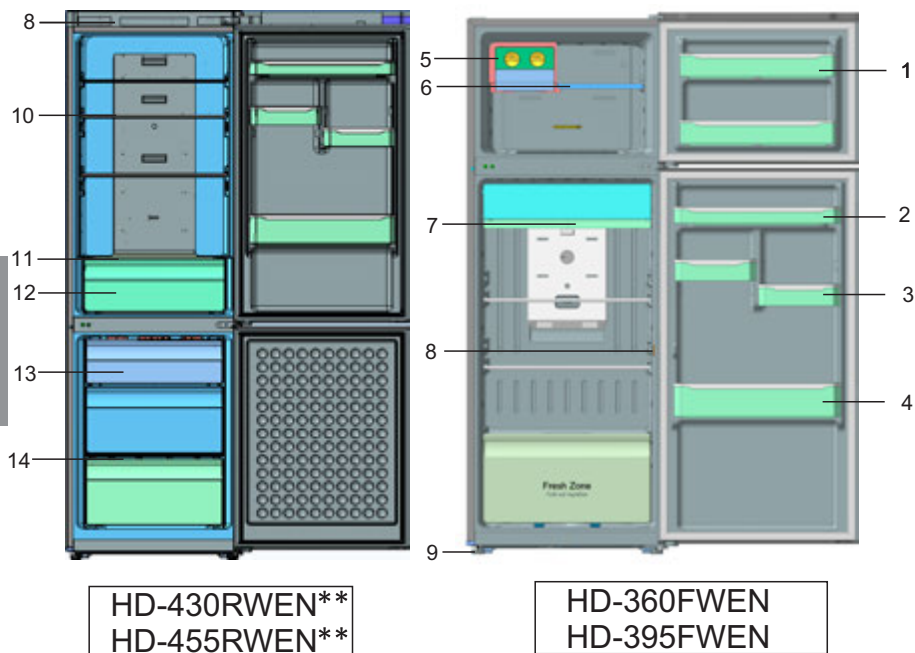

- 1-Барьер в холодильной камере;
- 2-Барьер средний;
- 3-Барьер малый;
- 4-Барьер большой;
- 5-Ледогенератор в сборе;
- 6-Полка морозильной камеры;
- 7-Ящик для длительного хранения;
- 8-Выключатель лампы;
- 9-Опора регулировочная;
- 10-Полка стеклянная холодильной камеры;
- 11-Стеклополка для овощей и фруктов;
- 12-Ящик (для овощей и фруктов);
- 13-Ящик морозильной камеры;
- 14-Стеклополка морозильной камеры.

4. ПРИНЦИП РАБОТЫ

Использование дисплея управления.



1. Показатели

A: Символ быстрого охлаждения; B: Символ быстрого замораживания; C: Символ блокировки и разблокировки; D: Символ отпуска; E: Символ эконо режима; Q: Символ предупреждающего сигнала.

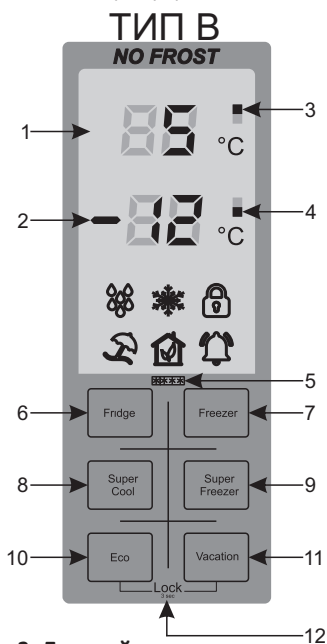

2. Дисплей

1: Символ температура холодильной камеры; 2: Символ температура морозильной камеры; 3: Символ холодильной камеры; 4: Символ морозильной камеры; 5: Символ маркировка самого холодного отдела; 6: Кнопка управления холодильной камерой; 7: Кнопка управления морозильной камерой; 8: Кнопка управления быстрой охлаждения; 9: Кнопка управления быстрой заморозки; 10: Кнопка управления энергосбережения; 11: Кнопка управления отпуска; 12: Кнопка блокировки и разблокировки (нажимайте 3сек).

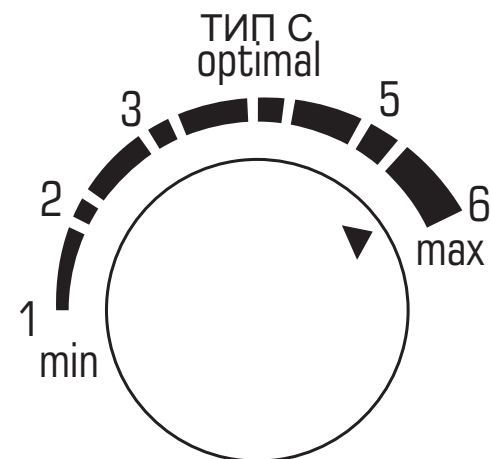

Темп. контроль

3. Холодильная камера (FRIDGE)

Нажмите кнопку "FRIDGE" (), чтобы установить температуру в холодильнике в диапазоне от 1°C до 7°C. Значение температуры по умолчанию равно 5°C, при каждом нажатии кнопки "FRIDGE" температура меняется в следующем порядке, а индикатор температуры отражает температуру, которую вы хотите.

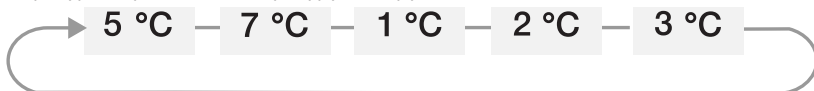

4. Морозильная камера (FREEZER)

Нажмите кнопку "FREEZER" (), чтобы установить температуру в морозильной камере в диапазоне от -15°C до -23°C. Значение температуры по умолчанию равно -19°C, при каждом нажатии кнопки "FREEZER" температура меняется в следующем порядке, а индикатор температуры отражает температуру, которую вы хотите.

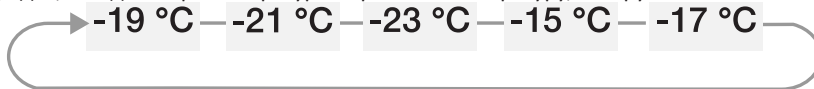

5. Режим Super cool (быстрое охлаждение)

Нажмите кнопку Super cool, чтобы включить режим быстрого охлаждения. На дисплее загорается индикатор Super cool (). В этом режиме температура в холодильной камере будет находиться в диапазоне +1 °C градусов в течение 8 часа. Камера охлаждения автоматически выходит из режима быстрого охлаждения через 8 часов, а температура падает до 5°C. В этом режиме температура морозильной камеры остается без изменений. В случае, непреднамеренного активации режима Super cool, рекомендуется нажать кнопку FRIDGE, чтобы перейти к стандартному режиму.

6. Режим Super freezer (быстрое замораживание)

Нажмите кнопку Super freezer, чтобы включить режим быстрого замораживания. На дисплее горит индикатор Super freezer (). В этом режиме температура в морозильной камере доходит до -25°C градусов (замерзает) в течение 24 часов, что служит для приготовления большего количества потребляемого льда. Когда морозильная камера достигает заданной температуры после 24 часов, она автоматически выходит из режима быстрой заморозки, а индикатор температуры падает до -19°C. В период работы этого режима потребление электроэнергии также увеличивается. В случае, непреднамеренного активации режима Super freezer, рекомендуется нажать кнопку FREEZER, чтобы перейти к стандартному режиму.

7. Включение и выключение режима энергосбережения (ECO).

Чтобы выбрать режим энергосбережения, нажмите кнопку "ECO" и перейдите в режим энергосбережения. На дисплее загорится индикатор "ECO" (). Во время режима "ECO" температура холодильника и морозильника ограничивается, т. е. если температура в холодильной камере составляет +6°C, то температура в морозильной камере достигнет -16°C. Режим "ECO" служит для снижения потребления электроэнергии в периоде, когда вы находитесь в длительном путешествии. Для выхода из режима "ECO" нажмите одновременно кнопки "FRIDGE" и "FREEZER".

8. Запуск режима отпуска (VACATION)

Чтобы выбрать режим отпуска, нажмите кнопку "VACATION" и выберите режим отпуска. На дисплее загорится индикатор "VACATION" (🌙). Этот режим служит для того, чтобы минимизировать потребление энергии, когда вы отправитесь в отпуск или в командировку на длительный срок, и вам не нужно использовать холодильник. При активации функции Vacation работает морозильная камера. При включении этого режима температура в холодильной камере может достигать +15°C градусов по Цельсию, а в морозильной камере -17°C градусов по Цельсию. Этот режим рекомендуется использовать, когда вы не находитесь дома в течение длительного времени. В случае непреднамеренной активации режима VACATION следует нажать кнопку FRIDGE или FREEZER, чтобы перейти к стандартному режиму.

9. Функция блокировки и разблокировки

Чтобы включить эту функцию, нужно одновременно удерживать кнопки "ECO" и "VACATION" в течение 1 секунды и дисплей будет заблокирован. На дисплее будет горит индикатор блокировки (🔒), и кнопки не будут работать. Если одновременно удерживать кнопки "ECO" и "VACATION" в течение 3 секунд, экран будет разблокирован. На дисплее индикатор блокировки (🔒) разблокируется. После завершения работы, подсветка автоматически выключится через 30 секунд. Достаточно нажать на любую кнопку, чтобы снова активировать дисплей.

10. Управление дверью

При открытии дверь холодильника, дисплей и внутренняя лампа холодильника включается. При каждом открытии двери холодильника сигнал не будет звучать. Если дверь холодильника не закрыть или удерживать ее открытым состояния более чем на 2 минуты, индикатор предупреждения "BUZZER" (🔊) загорится на дисплее, система будет предупреждать об этом с помощью сигнала. Сигнал прекратиться, только после закрытия дверцы.

11. Значок 3 звезды на дисплее холодильника (★)

Этот символ указывает, что уровень замораживания в холодильнике составляет -18 и выше. Это позволяет хранить некоторые виды продукции до года. Каждая звездочка (★) означает -6 градусов.

12. Напоминание о неисправности

Если на дисплее появятся значки E1-E7, то это означает, что холодильник в неисправном состоянии. В случае какого-либо отказа, холодильник может продолжать работать, но обязательно следует провести техническое обслуживание. (Для моделей HD-430RWEN** и HD-455RWEN**)

Сообщение	E 1	E 2	E 3	E 4	E 5	E 6	E 7
Неисправности	Датчик температуры морозильной камеры	Датчик температуры холодильной камеры	Датчик ТЭН оттайки	Датчик внешней среды	Неисправность в системе разморозки	Неисправность в панели управления	Неисправность вентилятора

! Приготовление пищевого льда

Вытащите ледяную форму, потянув ее к себе. Залейте питьевой водой до образования плесени 4-5 мм, чтобы набить в форму. Осторожно не сливайте воду, снова верните форму в держатель, готовится. Кубики льда отделяют от формы, настаивая при комнатной температуре 5-6 минут.



Убедитесь, что под плесенью находится корзина. Если нет, установите его. Накрутите одну из ручек по часовой стрелке, пока форма не начнет вращаться. В результате кубики льда опускаются в корзину. При необходимости повторите эту последовательность для второй половины формы. Чтобы вытащить корзину льда, выполните следующие действия.

- Поднимите его
- Потяните на себя



Никогда не ставьте стеклянные бутылки с жидкостью в морозильную камеру, потому что стекло может разрываться, когда жидкость в нем замерзает.



Если вы не находитесь дома в течение длительного времени, освободите холодильник от продуктов и выключите его. Помойте его и оставьте дверь холодильника открытой. Это поможет предотвратить неприятный запах и образование плесени. Если холодильник не используется длительное время, отключите вилку кабеля питания от розетки.

Чтобы открыть больше места в морозильной камере, можно убрать дополнительные элементы, такие как полки, формы для подготовки льда, ледяные корзины и элементы их подъема, которые могут быть удалены без помощи какой-либо инструментов. На температурные и механические характеристики холодильника это никак не влияет. Показанная емкость холодильной камеры является показателем емкости после извлечения всех предметов из нее.

В моделях с дисплеем функция сигнализации работает, когда дверь открыта. Также проверьте, что дверь холодильной камеры находится в закрытом состоянии, сигнал не горит, когда дверь холодильной камеры открыта (даже в моделях без дисплея). Проверьте, что двери находятся в закрытом состоянии.



Снятие частей холодильника

При сборке деталей холодильника ставьте полки холодильной камеры, полки морозильной камеры в подходящее положение, не направляете их сверху вниз. Это может привести к травме или повреждению устройства.



Выньте ледяную форму и коробку, а затем основание ледяной формы.

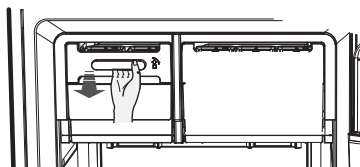

Будьте осторожны при вынимании основания ледяной формы, потому что он может внезапно сдвинуться в вашу сторону.

Чтобы собрать ледяную пресс-форму, поместите основание так, чтобы оно было на прорези, чтобы правая сторона была высокой. Держите его среднюю часть снизу, толкайте основание ледяной формы до тех пор, пока она не встанет на свое место.

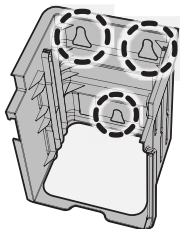

Приподнимите немного полку морозильной камеры и сдвиньте ее вперед, затем вытащите ледяную форму и коробку. Выньте основание ледяной формы.

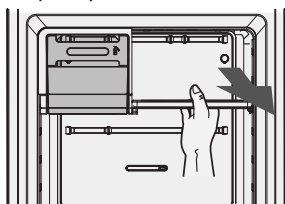

РУССКИЙ



Вытяните полки холодильника на себя.

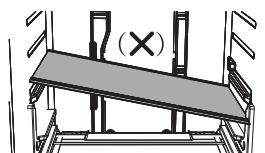
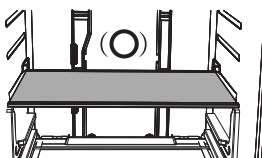

При снятии полок холодильника, если есть возможность открыть дверь, потяните полки вперед, слегка приподняв ее, чтобы вынуть.

При снятии полок с холодильника, если дверь не может быть разблокирована, потяните пружины вперед, слегка приподнимите их, чтобы вынуть после этого. При перестановке полок убедитесь, что сторона с маркировкой “Safety Glass” помещена на лицевую сторону холодильника.

РУССКИЙ

Контроль температуры

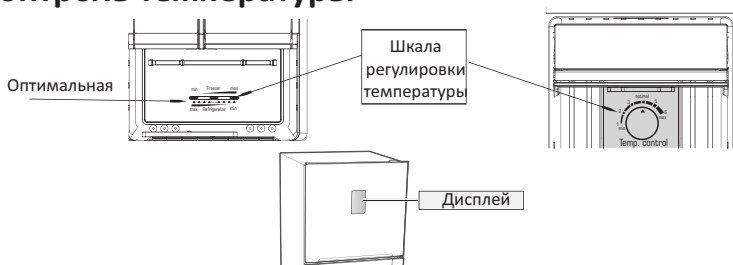

Для того, чтобы гарантировать температуру в холодильнике и холодильной камере, мы рекомендуем настроить оптимальный режим для стабильной работы холодильника. Если блюдо в холодильнике замерзло, или вы хотите поднять температуру холодильника, просто сдвиньте устройство управления температурой камеры влево.

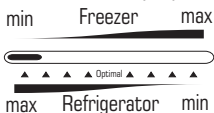

Чтобы сделать лед в зимнее время, нажмите правой кнопкой мыши на устройство управления температурой камеры холодильника.

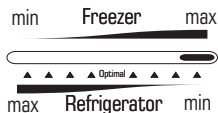

Летом (выше 35°C) нажмите на устройство управления температурой холодильной камеры в оптимальном режиме.

Настройка температуры морозильной камеры



Если вы хотите снизить температуру морозильной камеры, устройство управления температурой поверните вправо.

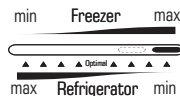

Если вы хотите повысить температуру холодильной камеры, устройством управления температурой поверните влево.

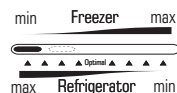

В зимнее время поверните устройство управления температурой камеры холодильника вправо.

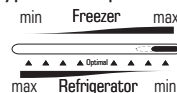

В противном случае может возникнуть проблема с работой холодильника. Чтобы сделать лед летом (выше 35°C), не поворачивайте устройство управления температурой морозильной камеры вправо. В противном случае может возникнуть проблема с работой холодильника.

Настройка температуры холодильной камеры



Если холодильник не холодный, как вы хотите, или вы хотите снизить температуру холодильника, поместите контроллер температуры холодильника на 5-6 или температуру холодильников модели дисплея на 1. Если блюдо в холодильнике замерзло или вы хотите поднять температуру холодильной камеры, поставьте контроллер температуры холодильника на 1-3 или температуру холодильников модели дисплея на 3-7. В зимнее время не ставьте контроллер температуры холодильника на 1-2 или температуры холодильников модели дисплея на 3-7.

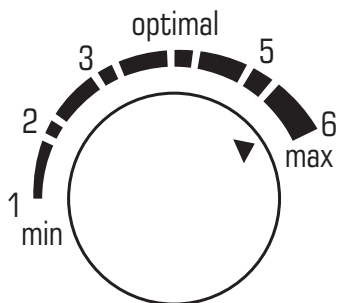

Темп. контроль

РУССКИЙ

РУКОВОДСТВО ПО ЭКСПЛУАТАЦИИ

Летом (выше 35°C) поставьте контроллер температуры холодильника на 4-6 или температуру холодильников модели дисплея на 1-2. В противном случае могут возникнуть проблемы с работой холодильника.



ПРИМЕЧАНИЕ: Не используйте острый предмет при удалении льда или изоляции замороженных продуктов, чтобы предотвратить повреждение стенок холодильной камеры. Для того чтобы снизить потребление электроэнергии в холодильнике, рекомендуем:

- установить холодильник в соответствии с установленными требованиями;
- охладить горячие продукты до комнатной температуры, прежде чем поместить их в холодильник;

- уменьшить количество и продолжительность дверных проемов;

Холодильник предназначен для длительного использования, поэтому при его отключении от сети шнур должен быть помещен без повреждений, после чего его можно очистить. Чистите холодильник не реже одного раза в месяц.

ПРИМЕЧАНИЕ: При работе холодильника поверхность компрессора и две боковые наружные стенки холодильника могут нагреваться до 90°C. При запуске и остановке компрессора может возникать шум, который не влияет на качество и работоспособность холодильника.

5. ТРАНСПОРТИРОВКА, УПАКОВКА, ЗАГРУЗКА И ХРАНЕНИЕ

Транспортировка. В целях предотвращения разлива масла из компрессора во внутренние устройства при транспортировке холодильника компрессор обязательно должен быть закреплен в вертикальном положении в кузове автомобиля. Если невозможно установить холодильник в вертикальном положении, то корпус можно наклонить не более, чем на 40 градусов наклона. При креплении холодильника используется специальная мягкая веревка с металлическим кольцом, чтобы при транспортировке его верхний слой не поцарапался. Также при транспортировке холодильника следует учитывать климатическую особенность, желательно, чтобы транспортировка осуществлялась в закрытом автомобиле.



Нельзя устанавливать холодильник горизонтально, только в вертикальном положении. Он должен находиться в вертикальном положении



Плотно закрепите холодильник чтобы он не упал

Упаковка. Перед транспортировкой холодильника необходимо вынуть из него все вспомогательное оборудование (полки, коробки и т. д.) и аккуратно упаковать. Упаковка осуществляется в зависимости от типа холодильника и транспортного средства, а также расстояния транспортировки.

В упаковке могут быть использованы картон, пенопласт, полиэтилен и воздушно-пузырьковые материалы. Чтобы предотвратить повреждение окрашенного слоя, под холодильник можно положить картон или толстый материал. В процессе транспортировки холодильник желательно закрепить на полу или по бокам, чтобы не допустить падения. Также можно убедиться в том, что дверь холодильника плотно закрыта, а не открыта во время транспортировки. Для этого дверцу холодильника нужно закрепить мягкой веревкой.

Загрузка. Важно, чтобы холодильник был загружен в автомобиль. С учетом того, что компрессоры холодильника находятся в подвешенном положении на пружине, не должны допускаться встряска и удары при загрузке. Потому что в компрессор монтируются хрупкие трубы из меди, и они могут быть повреждены даже при слабом встряхивании.

	<p>Убедитесь, что верхняя часть холодильника при погрузке и разгрузке направлена вверх.</p>		<p>При транспортировке холодильника, не поднимайте его самостоятельно, используйте помощь других.</p>
--	---	--	---

Хранение. Упакованный холодильник следует хранить в закрытом помещении с относительной влажностью воздуха не более 80% в условиях естественной вентиляции. Если холодильник не используется в течение длительного времени, его рекомендуется отключать от электросети, вынимать из него все продукты, размораживать морозильную камеру и убирать холодильник. После завершения очистки дверь холодильника должна быть оставлена слегка открытой, чтобы не было неприятного запаха в камере.

	<p>Необходимо поднять холодильник с помощью двух-трех человек и убедиться, что его поверхность обращена вверх.</p>		<p>Если холодильники расположены бок о бок, нужно быть уверенным, что они прочно закреплены между собой, чтобы предотвратить их падение или другие травмы человека.</p>
--	--	--	---

6. Ввод в эксплуатацию

Подключение к электросети.



При подключении холодильника к электросети запрещается использовать оборудование, многозадачные розетки (с подключением двух и более точек).

Это может привести к перегреву шнура или возникновению пожара.

В холодильнике нет специальной кнопки выключения. Поэтому целесообразно установить на него устройство, контролирующее электропитание. Данное устройство обеспечивает бесперебойную работу холодильного прибора. Сетевая вилка холодильника должна быть плотно установлена на розетке электросети и иметь заземления (заземления). Мощность тока и частота источника питания электрической сети должны быть в положении, установленном производителем.

Характеристики кабеля в электропроводке должны соответствовать действующим законодательным нормам (заземление, использование дополнительных источников питания, установка контроллера электрического тока и другие). Перед подключением холодильника к сети необходимо проверить, соответствует ли напряжение на источнике напряжению, указанному на вкладке, прикрепленной к задней части холодильника. Если возникнут вопросы по приведенному выше, обратитесь к специалисту.

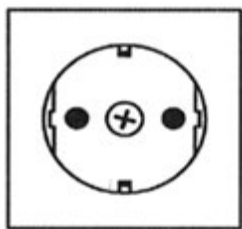

230 V_~ 50 Hz



7. ТЕХНИЧЕСКОЕ ОБСЛУЖИВАНИЕ И РЕМОНТ



Неправильное выполнение установки и эксплуатации холодильника, а также несвоевременная очистка могут привести к неисправностям.

Во избежание неисправностей в холодильнике и чрезмерных затрат на его ремонт необходимо знать и соблюдать следующие технические правила:

1. Подождите 5 – 7 минут, чтобы снова включить холодильник после его выключения, так как резкое включение может привести к сбоям в работе компрессорного двигателя.
2. Не помещайте продукты сразу после того, как вы очистите холодильник. Подождите, пока работа начнется в условиях установленной температуры.
3. Не устанавливайте показатели терморегулятора выше среднего. Это не правильно. Если показатели терморегулятора ставятся на максимальный уровень, то температура значительно снижается, а нагрузка холодильного агрегата увеличивается.
4. При чистке холодильника рекомендуется использовать теплую воду. При чистке холодильника можно использовать мягкую ткань или шерстяную ткань. При чистке холодильника нельзя использовать нож и другие острые предметы.

Электрическая схема. (для моделей HD-360FWEN, HD-395FWEN)

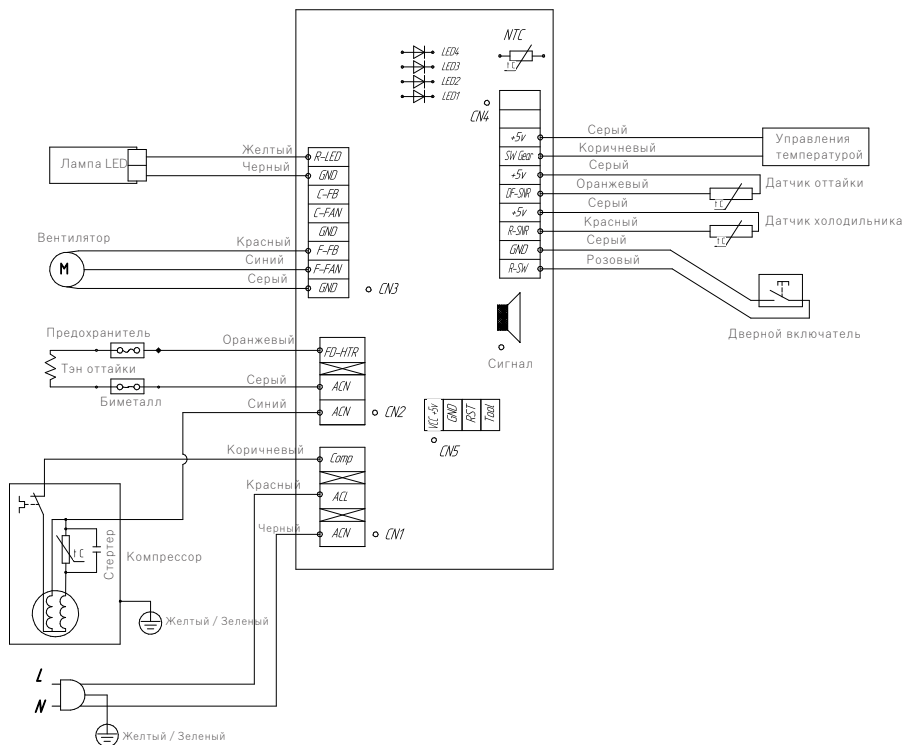

РУССКИЙ

Электрическая схема. (для моделей HD-430RWEN**, HD-455RWEN**)

РУССКИЙ

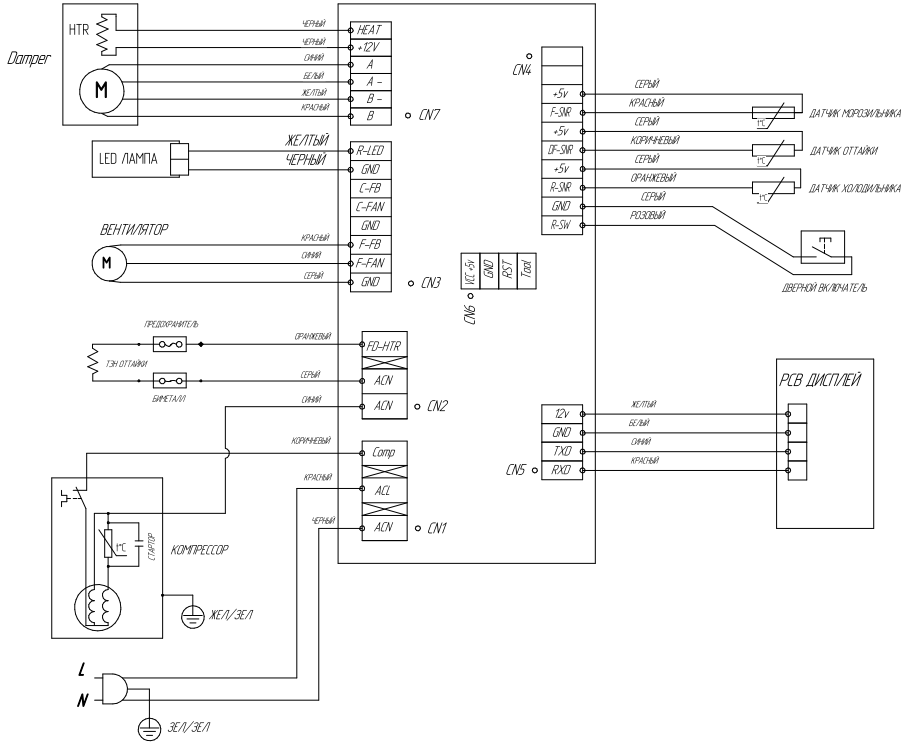

8. НЕИСПРАВНОСТИ-ПРИЧИНЫ-РЕШЕНИЯ

ПРОБЛЕМА	РЕШЕНИЕ
Устройство не работает вообще или температура очень высокая.	<ul style="list-style-type: none"> • Проверьте, правильно ли электрический кабель подключен к электросети. • Правильно ли установлен регулятор температуры на передней панели? • Попадает ли солнечный свет непосредственно на устройство или есть источник тепловыделения вблизи устройства? • Стоит ли задняя часть устройства рядом со стеной?
Продукты в холодильнике заморозились	<ul style="list-style-type: none"> • Установлен ли регулятор температуры на передней панели на самую низкую температуру? • Невысокая температура окружающей среды? • Хранили ли вы продукты с высоким содержанием воды в самой холодной части холодильника?
Из холодильника исходит странный шум	<ul style="list-style-type: none"> • Убедитесь, что устройство надежно прилегает к плоскому полу. • Стоит ли задняя часть устройства рядом со стеной? • Не попадали ли посторонние предметы на за устройство или под него? • Шум выходит из компрессора устройства? • Внутри холодильника может быть слышен звук затухания; это нормальное состояние. Такой звук исходит, в результате сжатия или расширения различных компонентов.
Кромки и боковые поверхности осей устройства теплые, начинает образовываться пар.	<ul style="list-style-type: none"> • В передних углах устройства установлены термостойкие трубы, предотвращающие образование паров. Это не всегда эффективно, когда температура вокруг повышается. В то же время, • Это состояние не считается нормальным. • В экстремально влажную погоду на внешней поверхности оборудования образуется пар, при котором воздушное пространство сталкивается с холодной поверхностью оборудования.
Ледогенератор не готовит лед.	<ul style="list-style-type: none"> • Перед началом приготовления льда, после установки холодильника • Вы ждали 12 часов? • Прекратили ли вы ручную функцию подготовки льда? • Температура морозильника слишком высока? Попробуйте установить более низкую температуру в морозильнике. • Вы заполнили резервуар для воды? • Вы проверили, правильно ли расположен контейнер для воды?
Внутри устройства слышен непонятный звук.	<ul style="list-style-type: none"> • Это хладагент, который увеличивает охлаждение внутри устройства.
Внутри устройства неприятный запах.	<ul style="list-style-type: none"> • Есть ли внутри испорченный продукт? • Убедитесь, что продукты с резким запахом (например, рыба) закрыты герметичным материалом. • Периодически очищайте камеру заморозки, выбросьте все испорченные продукты, или похожие на испорченные.
Стены оборудования имеют твердый слой.	<ul style="list-style-type: none"> • Проверьте, чтобы продукты, хранящиеся в холодильнике, не блокировали вентиляционные отверстия. • Расположите продукты так, чтобы внутри была обеспечена максимальная вентиляция. • Дверь закрыта до конца?
Устройство образует пар вокруг внутренних стен и овощей.	<ul style="list-style-type: none"> • Изделия с высоким содержанием воды хранятся в открытом состоянии и в условиях высокой влажности, либо дверь в течение длительного времени балы в открытом состоянии. • Храните продукты в контейнере с крышкой или герметичной таре



Уважаемый покупатель (потребитель), если вы обнаружите в течение гарантийного срока или позже какие-либо недостатки, повреждения или неисправности в продукте, пожалуйста, свяжитесь с уполномоченным сервисным центром в кратчайшие сроки или позвоните по номеру телефона, указанному в гарантийном талоне. При обращении в сервисный центр предъявите модель холодильника и серийный номер.

Утилизация

Материалы, используемые в упаковке холодильника, могут быть использованы для их обработки и дальнейшего использования, если они поставляются в пункты приема вторичного сырья.

Внимание! Не допускайте, чтобы дети играли с упаковочным материалом, иначе есть риск быть замотанным в результате смешивания упаковочной пленки или попадания в картонную коробку.

Необходимо утилизировать холодильник, который должен быть утилизирован, утилизировать в соответствии с законодательством страны и сделать сетевой шнур непригодным для использования.

Хладагент R600a, доступный в системе охлаждения, должен быть утилизирован специалистом. Необходимо проверить, не повреждены ли трубы системы охлаждения до тех пор, пока они не будут утилизированы, и обратиться на это внимание

Уважаемый покупатель!

Товарный знак "ARTEL" выражает благодарность за ваш выбор, а также гарантирует высококачественную работу данного продукта при соблюдении правила эксплуатации.

Изменение положения открытия дверей в противоположное положение

Перед изменением положения двери холодильника в противоположное положение отключите вилку подключения устройства к источнику. Компания **Artel** рекомендует, чтобы работы по изменению стороны открытия дверей выполнялись только авторизованным сервисным центром компании **Artel**. Он осуществляется на платной основе и за счет клиента. Любые убытки, причиненные действиями по изменению стороны открытия дверей, не покрываются гарантией производителя устройства. По этой причине любые ремонтные работы из-за этой причины производятся за счет клиентов на платной основе. Перед заменой открывающей стороны двери холодильника убедитесь, что холодильник отключен от основного источника питания, а все продукты изнутри холодильника удалены. Если клиент чувствует, что он не может выполнить инструкцию в руководстве пользователя, необходимо обратиться к квалифицированному специалисту компании **Artel**, чтобы сделать это изменение. Не подключайте холодильник к источнику сразу после смены стороны открытия двери, подождите не менее часа.

Изменение положения открытия дверей в противоположное положение

Приложение 1

Для моделей HD-430RWENS**, HD-455RWENS**

1. Снимите защиту проводов (1) и дверной проем (2).

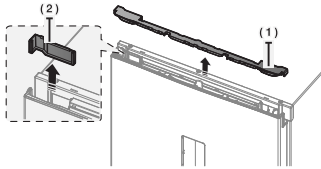

2. Чтобы вставить крючок, снимите кольцевую крышку, как показано на рисунках ниже.

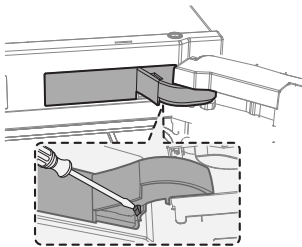

3. Отсоедините провода друг от друга (для моделей с дверным дисплеем). Затем с помощью отвертки выкручивают 2 винта верхнего крепежа и снимают крепеж. Дверь тяжелая, поэтому будьте осторожны, чтобы не травмироваться, когда вы снимаете дверь.

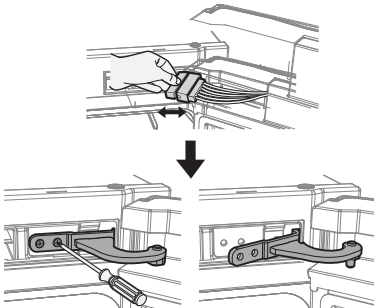

4. Снимите дверцу холодильника со среднего шпинделя, медленно поднимая ее вверх по вертикали. Дверь тяжелая, поэтому будьте осторожны, чтобы не травмироваться, когда вы снимаете дверь.

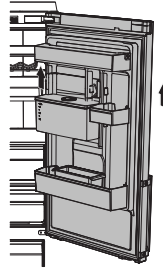

5. Разделите средний стержень на части, отпуская 3 винта с помощью поперечной отвертки.

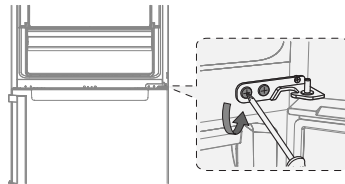

6. Снимите дверцу морозильной камеры, приподнимая ее вертикально вверх. Дверь тяжелая, поэтому будьте осторожны, чтобы не травмироваться, когда вы снимаете дверь.

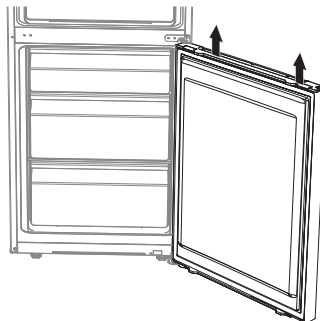

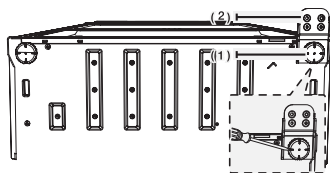

7. Аккуратно уложить в холодильник. Снимите ножку (1) и основание (2)



8. Снимите винт (1) с нижней правой стороны холодильника и дверцу морозильной камеры. Переключите положение (2) автоматического рычажного переключателя влево с правой стороны.

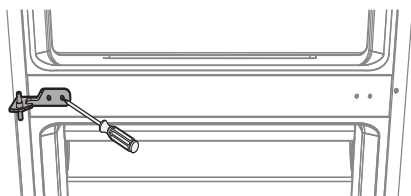

9. Установите средний трос с помощью отвертки. Перед тем, как собрать дверцу морозильной камеры и средний кронштейн. Затем соберите нижнюю решетку и дверцу холодильника. При этом вставьте кронштейн в верхнем положении. Процесс сборки дверей.
Средний кронштейн → Дверца холодильной камеры → Нижний кронштейн → Дверь холодильника и комплектный кронштейн находится в верхнем положении. Будьте осторожны, чтобы не травмироваться во время работы.

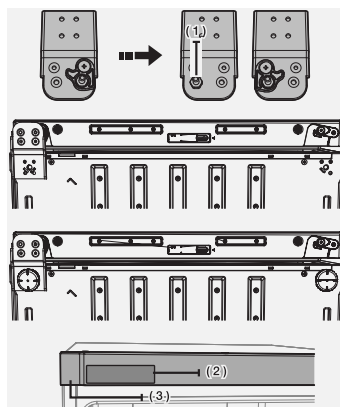

10. Замените нижний кронштейн и положение ножки (справа → налево). После установки дверцы морозильной камеры на средний кронштейн, соберите нижний кронштейн. Снимите держатель колеса и стрелку колеса (1). Установите стрелку и держатель колеса так, как показано на этом рисунке. Снимите крышку пульта управления (3) с крышки пульта управления (2), как показано на рисунке.

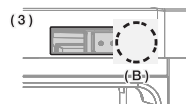
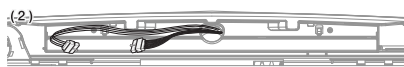
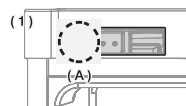

11. После снятия крышки пульта управления (1) Замените направление дверцы проводов (2) в противоположном направлении двери холодильника (только для модели с дисплеем). Соберите крышку управления с помощью винта (A), как показано на рисунке (3).



12. Используйте гаечный ключ 12mm для снятия верхнего кронштейна.

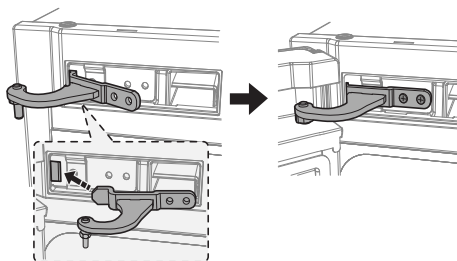
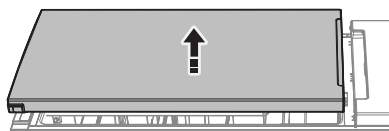
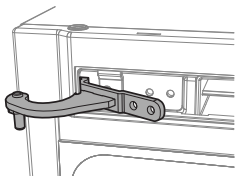

13. Для того, чтобы сцеп немного увеличился, вставьте верхний кронштейн, затем снимите верхний кронштейн, чтобы собрать холодильник.

Сборка верхнего кронштейна

- Установите верхний кронштейн на дверцу холодильника.
- Установите средний кронштейн на дверцу холодильника.
- Установите верхний кронштейн на верхнюю планку.
- Закрепите винт.

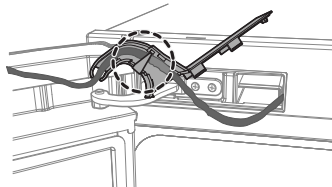
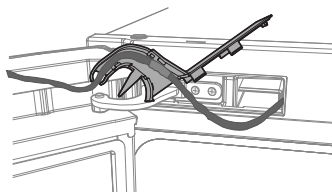

14. Подключите провод и установите его на крышку провода управления, затем поверните фиксатор, обеспечивая его соединение, как показано на рисунке ниже.

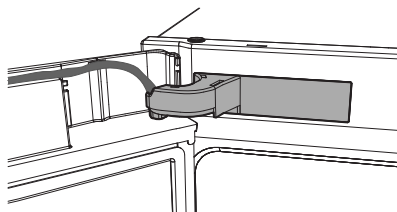

15. Установите крышку кольца, чтобы его положение было централизованным по кольцу.

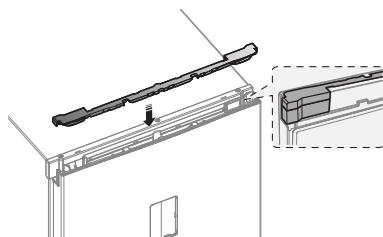

16. Измените направление дверного проема провода в противоположное направление и соберите дверной проем.

РУССКИЙ

Для моделей HD-360FWEN, HD-395FWEN

1. Освободите винт с помощью крестовой (-) отвертки (+) отвертки и снимите верхний кронштейн крепления холодильника.

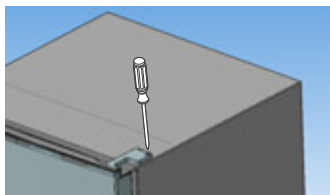

2. Затем с помощью крестовой (+) отвертки открутите 3 винта верхнего кронштейна и снимите верхний кронштейн.

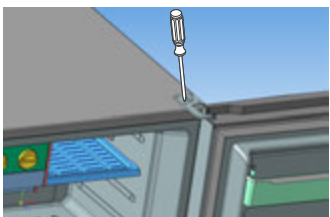

3. Снимите дверцу холодильной камеры со среднего кронштейна, медленно поднимая вертикально вверх.

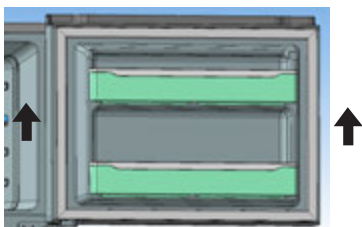

ПРИМЕЧАНИЕ:

Дверь тяжелая, поэтому будьте осторожны, чтобы не травмироваться, когда вы снимаете дверь.

4. С помощью плоской (-) отвертки снимите пластиковую крышку с левой стороны, как показано на рисунке

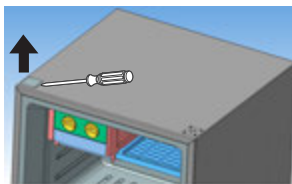

5. Отделите средний кронштейн, не отпуская 3 винта с помощью плоской отвертки.

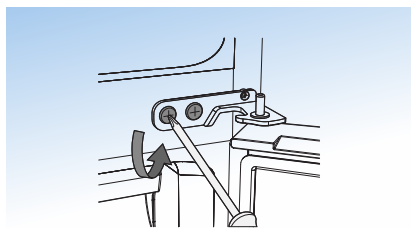

6. Поднимите дверцу холодильной камеры вертикально вверх, чтобы вытащить ее из нижнего кронштейна.

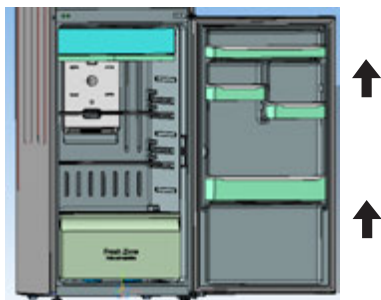

ПРИМЕЧАНИЕ:

Дверь тяжелая, поэтому будьте осторожны, чтобы не травмироваться, когда вы снимаете дверь.

7. Аккуратно уложите холодильник. Снимите ножку (1) и кронштейн (2)

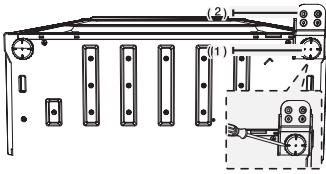

8. Заменить положение нижней ножки и кронштейна (правый-на левый)

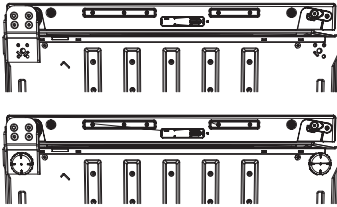

9. Направляющий автоматический держатель и стрелка кронштейна. Установите стрелку кронштейна и направляющий автоматический держатель держатель рулевого колеса так, как показано на данном рисунке.

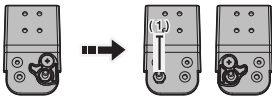

10. Снимите винт (1) с нижней правой стороны холодильника и дверцу морозильной камеры. Переключите положение (2) автоматического рычажного переключателя влево с правой стороны.

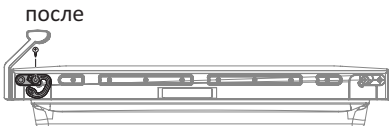

11. Установите средний кронштейн с помощью отвертки. Вначале установите дверцу холодильной камеры и средний кронштейн.

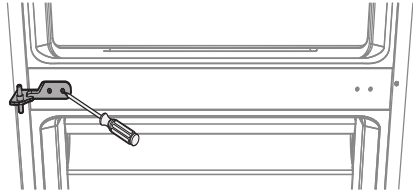

12. Используйте гаечный ключ 10мм, чтобы отделить стрелку верхнего кронштейна.

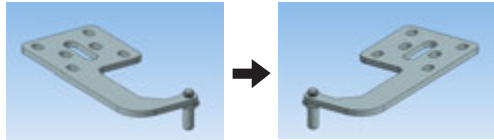

13. Установите дверцу холодильной камеры на нижний кронштейн. Затем закрепите средний кронштейн винтами.

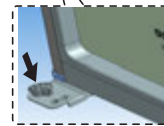

ПРИМЕЧАНИЕ:
Дверь тяжелая, поэтому будьте осторожны, чтобы не травмироваться при установке двери.

14. Установите дверцу холодильной камеры на средний кронштейн.

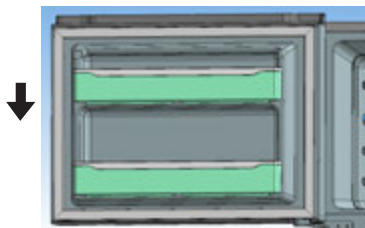

15. Закрепите верхний кронштейн на верхней части холодильника с помощью отвертки и 3 винтов. Вначале соберите дверцу холодильной камеры и средний кронштейн.

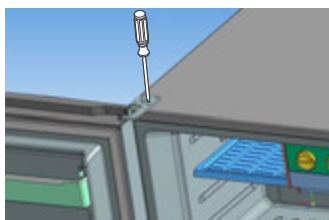

РУССКИЙ

16. Установите верхнюю колпачок кронштейна холодильника на кронштейн и закрепите крышку с помощью винта и крестовой (+) отвертки.

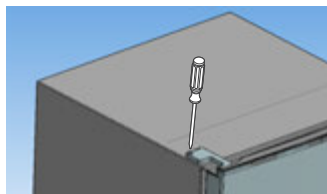

17. С помощью плоской (-) отвертки снимите пластмассовую крышку с подкладкой, как показано на рисунке.



artel



 @artel_official

 @arteluzb



www.artelgroup.org