

# הוראות הפעלה ושימוש

## למכונת כביסה

# NEON

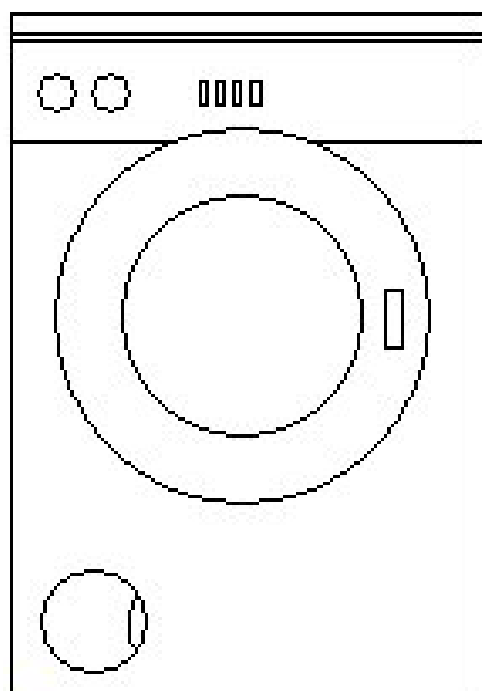

דגם NE-WM642

**תמוז שיווק מוצרי חשמל בע"מ**

רח' סחרוב 17 ראשל"צ, טל': 03-9514586 פקס: 03-9611552

חברת תמוז שיווק מוצרי חשמל בע"מ מברכת אתכם על רכישת מכונת הכביסה - מכשיר ביתי מודרני ואיכותי.

הערה: חוברת זו מתורגמת מלועזית והיא מתאימה למספר רב של דגמים שלא בהכרח משווקים בארץ.

## הוראות בטיחות חשובות

חוברת זו מכילה מסרי בטיחות רבים וחשובים. קראו וצייתו לכל הוראות הבטיחות!!

### סכנה!!!

לפני כל טיפול במכשיר, נתקו את המכשיר מרשת החשמל באמצעות הוצאת תקע החשמל מהשקע שבקיר, או נתקו את החשמל בלוח החשמל הביתי, או בקו החשמל המזין את המכשיר.  
**הערה:** העברת הבקרים למצב OFF אינה מנתקת את המכשיר מזרם החשמל!!

### אזהרה:

במידה שכבל הזינה של המכשיר נפגע מסיבה כלשהי, חל איסור שימוש במכשיר! יש להזמין שירות מוסמך על מנת להחליפו!

### אזהרה:

כדי להקטין סכנה מפני פריצת אש, התחשמלות או פגיעה גופנית בעת השימוש במכשיר, בצעו את ההנחיות הבסיסיות שלהלן:

- לעולם אל תנתקו את המכשיר מרשת החשמל על ידי משיכת כבל החשמל. אחזו בתקע בלבד לניתוק.
- כדי למנוע התחממות יתר, התלקחות אש או התחשמלות, אל תבצעו שינויים ואל תאריכו את כבל החשמל.
- כאשר אתם מזיזים את המכשיר היזהרו לבל יפגע כבל החשמל.
- אל תאחסנו ואל תשתמשו בדלק, נוזלים וגזים דליקים בקרבת המכשיר.
- אל תאפשרו לילדים לטפס או להיתלות על המכשיר או הדלת. הם עשויים לגרום לנזק למכשיר או לפגיעה עצמית חמורה.
- תקע החשמל חייב להיות נגיש בכל עת כדי לאפשר ניתוק מהיר בעת הצורך.
- למניעת התחשמלות, יש לחבר את המכשיר לשקע תיקני המצויד בהארקה תיקנית. שימוש בשקע שאינו מוארק עלול לגרום להתחשמלות. במיקרה של ספק התייעצו עם חשמלאי מוסמך. מומלץ לחבר את המכשיר לשקע המוגן במפסק זרם דלף (מפסק פחת) נגד התחשמלות בזרם דלף של **30 mA**.
- אין להשתמש בכבל מאריך להפעלת המכשיר.
- קראו חוברת זו בעיון. המכונה מיועדת לשימוש ביתי בלבד בהתאם להוראות ההפעלה.

### אזהרה:

**חל איסור מוחלט לחבר את המכשיר לגנרטור!!!**  
במידה שכבל הזינה של המכשיר נפגע מסיבה כלשהי, חל איסור שימוש מוחלט במכשיר! יש להזמין שירות מוסמך בלבד על מנת להחליפו!  
כל התערבות שהיא במוצר שרכשתם חייבת להיות על ידי טכנאי שהוסמך לכך על ידי קופרשולץ.

## שמרו על הוראות אלו

 **לתשומת לבכם,** את ההתקנה וההפעלה הראשונה של מכונת הכביסה צריך לבצע מתקין שירות של החברה. אם תיתקלו בבעיית הפעלה או שתתגלה תקלה במכונה, אנא פנו למוקד השירות.

## תוכן עניינים

2.....	הוראות בטיחות
2.....	התקנה
8.....	הפעלה
11.....	טיפול ואחזקה
14.....	איתור תקלה
17.....	שונות

## הוראות בטיחות

1. קראו את כל ההוראות והבינו אותן.
2. אין להשתמש בשקע מפוצל המשותף עם מכשירי חשמל אחרים. אין להשתמש בכבל מאריך.
3. לפני החיבור אל החשמל יש לוודא כי התקע והשקע שלמים, ללא פגמים ו/או סדקים.
4. **אזהרה!** סכנת התחשמלות. אסור לחבר את מכונת הכביסה לחשמל או להפעיל אותה כאשר כבל החשמל פגום או ניזוק. נתקו את המכונה מהחשמל והזמינו מיד טכנאי שירות להחלפת הכבל הפגום.
5. אסור להוציא את תקע החשמל מהשקע על ידי משיכה בכבל החשמל. לניתוק מהחשמל, החזיקו בתקע עצמו והוציאו אותו מהשקע שבקיר.
6. אין לחבר (או לנתק) את המכשיר מהחשמל בידיים רטובות.
7. אין להפעיל את מכונת הכביסה בידיים רטובות, כאשר רגליכם יחפות ו/או (נעליים) רטובות.
8. אסור לפתוח את מגרת הדטרנגטים כאשר מכונת הכביסה נמצאת בפעולה.
9. אין לנסות לפתוח בכוח את דלת מכונת הכביסה כל עוד היא נמצאת בפעולה.
10. **אזהרה!** סכנה כוויית ממים חמים. אסור לגעת בצינור הניקוז ו/או במי הכביסה כאשר הם מנוקזים.
11. בכל מקרה של תקלה, כבו את מכונת הכביסה, נתקו אותה מהחשמל, וסגרו את ברז המים. אל תנסו לתקן את מכונת הכביסה בעצמכם, הזמינו את טכנאי שירות. במכונת הכביסה אין חלקים הניתנים לטיפול/תיקון עצמי.
12. חומרי האריזה של מכונת הכביסה החדשה מסוכנים לילדים קטנים. הרחיקו את שאריות חומרי האריזה מהישג ידם של ילדים, והשליכו אותם לפח האשפה.
13. אל תאפשרו לילדים לשחק במכונת הכביסה.
14. הרחיקו את חיות המחמד ממכונת הכביסה.
15. הפעלת מכונת הכביסה מותרת ומומלצת למבוגרים בלבד, לפי הוראות ההפעלה והבטיחות.
16. מכונת הכביסה מיועדת לשימוש ביתי בלבד. אחריות היצרן ו/או היבואן/המשווק תבטל כאשר נעשה במכונת הכביסה שימוש בכל צורה אחרת.
17. הרחיקו את הדטרנגטים ותוספי הכביסה מהישג ידם של ילדים קטנים.

מכשיר זה אינו מיועד לשימוש על ידי אנשים או ילדים בעלי יכולת פיזית ירודה או בעלי לקויות חישתיות או שכליות או חסרי ניסיון או ידע הולמים, אלא אם כן הם משתמשים במכשיר תחת השגחתו או לפי הוראותו של אדם האחראי לבטיחותם. יש להשגיח על ילדים ולוודא שהם אינם משחקים במכשיר.

## המלצות

1. את הדטרנגטים (חומרי הכביסה, המרככים ושאר תוספי הכביסה) יש להכניס למכונת הכביסה בסמוך למועד הפעלתה. השארת הדטרנגטים כשהם חשופים לאוויר או למשך זמן ממושך בתוך מכונת הכביסה, עלולה לגרום להתייבשותם ולהתגבשותם. שמרו את הדטרנגטים בתוך אריזתם המקורית עד לפני השימוש בהם.
2. השתמשו בתוכנית עם השרייה מוקדמת לכביסה, רק לכבסים שהם מאוד מלוכלכים.
3. אל תנסו להעמיס במכונה כמות של כביסה מלוכלכת מעבר לכמות המומלצת.
4. כאשר אין בכוונתכם להשתמש במכונת הכביסה לתקופה ממושכת, נתקו אותה מהחשמל, סגרו את ברז המים, והשאירו את הדלת פתוחה על מנת לאפשר אוורור של פנים מכונת הכביסה, ולמנוע ריחות בלתי נעימים.
5. במקרים מסוימים יתכן כי נותרו מעט מים בתוך מכונת הכביסה, לאחר בקרת תקינות פעולתה. אין זו אינה תקלה והמים אינם מזיקים למכונת הכביסה.

## התקנה

 **לתשומת לבכם**, את ההתקנה וההפעלה הראשונה של מכונת הכביסה החדשה צריך לבצע מתקין שירות מוסמך של החברה.

ההסבר שלהלן יעזור לכם למקרה בו אתם משנים את מיקום המכונה או עוברים דירה. נא קרא את הסעיפים בפרק זה לפני התחלת ההתקנה.

## חומרי האריזה

1. בגב מכונת הכביסה, שחררו את הברגים, המשמשים לקיבוע חלקי מכונת הכביסה בזמן ההובלה, באמצעות מפתח ברגים מתאים.
2. סובבו את הברגים כנגד כוון השעון (איור 1).
3. משכו והוציאו את הברגים החוצה (איור 2).
4. הכניסו לתוך קדחי הברגים את פקקי הפלסטיק המסופקים עם מכונת הכביסה (איור 3).
5. שמרו את הברגים לשימוש נוסף, אם וכאשר תצטרכו להוביל את מכונת הכביסה למקום אחר.



איור 1



איור 2

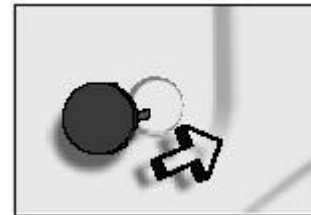

איור 3

## איזון מכונת הכביסה

1. אין להניח את מכונת הכביסה על גבי שטיח או כיסוי/ציפוי דומה אחר.
2. כדי שמכונת הכביסה תפעל בשקט, יש להציב אותה על רצפה ישרה ומפולסת.
3. במידת הצורך, תוכלו לייצב את מכונת הכביסה באמצעות שינוי גובה רגלי המכונה.
4. תחילה, שחררו את אומי הנעילה (איור 4).
5. התאימו את גובה הרגלים של מכונת הכביסה על ידי סיבוב הרגל (ימינה או שמאלה) עד להשגת הייצוב הנדרש (איור מס' 5).
6. סגרו מחדש (כלפי מעלה) את אומי הנעילה (הדקו ביד בלבד ללא שימוש בכוח).
7. וודאו כי מכונת הכביסה מיוצבת.
8. **לתשומת לבכם,**

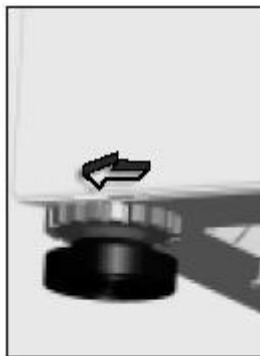

איור 4



איור 5

אין להניח מתחת לרגלי מכונת הכביסה תמיכה או הגבהה מכל סוג שהוא (כמו קרטון, לוח עץ וכדומה) כאשר המשטח / לא מאוזן.

## חיבור לחשמל

1. מכונת הכביסה מותאמת להפעלה במתח חשמל של 240 – 220 וולט, 50 הרץ.
2. **חובה לחבר את מכונת הכביסה לשקע עם הארקה.**
3. אם בשקע החשמל אליו תחובר מכונת הכביסה אין הארקה, יש להתקין את הארקה באמצעות חשמלאי מוסמך.
4. שקע החשמל צריך להיות מאובטח בנתיך של 10 אמפר לפחות.
4. יש לוודא כי הגישה אל שקע החשמל היא חופשית ונגישה.

**לתשומת לבכם,** היצרן ו/או היבואן/המשווק אינם אחראים לכל תקלה או לנזק העלולים להיגרם כתוצאה מהפעלת מכונת הכביסה משקע חשמל ללא הארקה תקינה.

## חיבור לברז המים

1. למכונת הכביסה יש חיבור יחיד לכניסת מים קרים.
2. להבטחת החיבור לברז ולמניעת דליפה, יש להשתמש בטבעת האטימה המסופקת יחד עם מכונת הכביסה.
3. תחילה יש לחבר את צינור אספקת המים אל מחבר הכניסה בגב מכונת הכביסה (איור 6). אם אינכם מוכשרים לביצוע החיבור, היעזרו בשרברב.

4. חברו את הקצה השני של צינור אספקת המים אל פיית הברז של המים הקרים (איור 7). הצינור מתאים לברז 3/4" עם תברג.
5. לחץ מים של **0.1-1 MPa** מהברז שלך יאפשר למכשיר לפעול בצורה יעילה יותר (לחץ של **0.1 Mpa**, משמעו זרימת מים של למעלה מ-8 ליטרים בדקה מברז פתוח במלואו).
6. לאחר השלמת חיבורי הצינור, פתחו את הברז ובדקו כי אין דליפה מהחיבורים.
7. וודאו כי צינור אספקת המים למכונת הכביסה עובר בצורה תקינה ללא כיפופים או פיתולים.

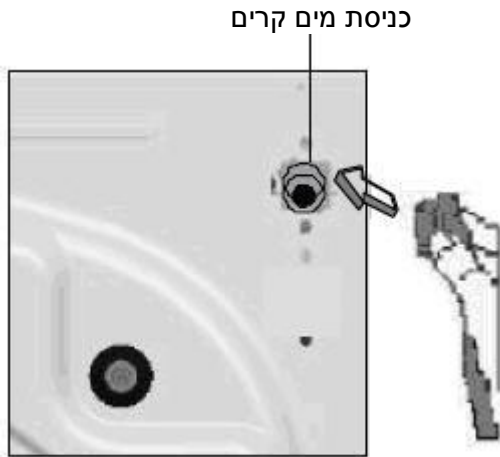

איור 6

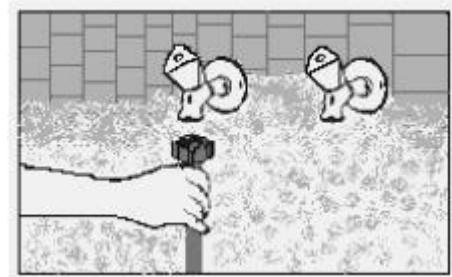

איור 7

## צינור הניקוז

1. וודאו כי צינור הניקוז עובר בצורה תקינה ללא כיפופים או פיתולים.
2. גובה פתח נקודת הניקוז צריך להיות בין 60 ס"מ ועד 100 ס"מ (מקסימום) מהרצפה עליה מונחת מכונת הכביסה.
3. קצה הצינור יכול להיות מחובר ישירות אל צינור ניקוז אל מערכת הניקוז (הביוב) כמתואר באיור. במידת הצורך, יש להשתמש במתאם להתקנת צינור הניקוז בכיור.
4. אין להאריך את צינור הניקוז.

## נתונים טכניים

642/542/442	דגם:
5	כמות מקסימלית של כביסה יבשה (ק"ג)
4.5	כמות כביסה מומלצת (ק"ג)
85	גובה (ס"מ)
59.6	רוחב (ס"מ)
51	עומק (ס"מ)
600/500/400	מהירות סחיטה מקסימלית (סבובים לדקה)

הערה: מהירות הסיבוב המקסימלית בהתאם לדגם מכונת הכביסה.

## לוח הפעלה ובקרה

B2 (3 לחצנים ותרמוסטט)

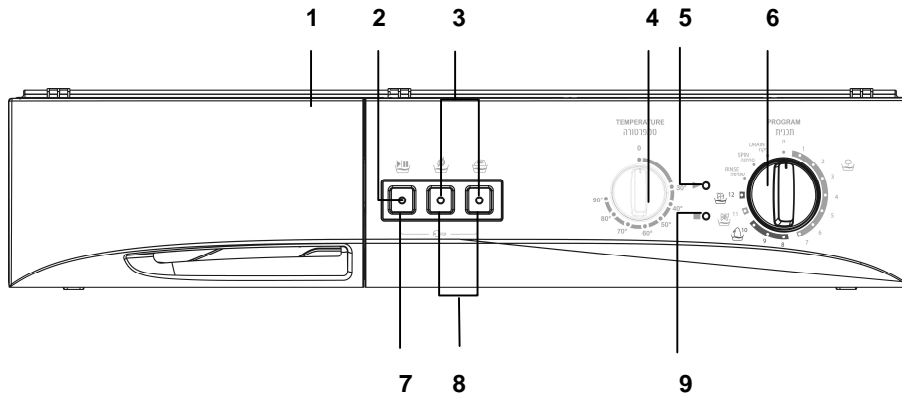

- |   |                                       |
|---|---------------------------------------|
| 1 | מגירת הדטרגנטים (חומרי הכביסה)        |
| 2 | נורית Start/Pause (התחל/הפסק)         |
| 3 | נוריות תכנות                          |
| 4 | כפתור התרמוסטט (קביעת הטמפרטורה)      |
| 5 | נורית Ready (מוכן)                    |
| 6 | כפתור בחירת תוכניות הפעלה             |
| 7 | לחצן Start/Pause (התחל/הפסק)          |
| 8 | לחצני תכנות (פעולות נוספות / מיוחדות) |
| 9 | נורית End (סיום)                      |

## ⚠ לתשומת לבכם,

במכונת הכביסה מותקן לוח ולחצבים אלקטרוניים רכים. הלחיצה על לחצני התכונות צריכה להיעשות בעדינות.



## לחצן Start/Pause (התחל / הפסק)

לחצו על הלחצן להפעלת תוכנית הכביסה שבחרתם.  
בזמן פעולה של המכונה, לחיצה נוספת על הלחצן עוצרת את המשך הפעולה המבוצעת.

⚠ אזהרה! יש להציב את כפתור בחירת תוכניות במצב "0" (כבוי) לפני בחירת או שינוי תוכנית כביסה.

## נוריות Start/Pause ותכונות

הנוריות מאירות כאשר תלחצו הלחצן שמתחת לנורית, לחצן Start/Pause הפעלת (הפסקת) פעולת מכונת הכביסה, או על אחד מלחצני הפעלת התכונות המיוחדות.  
הנוריות נכבות כאשר הפעולה הסתיימה או כאשר תלחצו פעם נוספת הלחצן המתאים, לחצן Start/Pause או לחצן התכונה המיוחדת.  
בנוסף, משמשות נוריות אלו לזיהוי תקלה. ראו בפרק איתור תקלה.

## לחצני התכונות

### ביטול סחיטה



השתמשו בתכונה זו לביטול סחיטה כאשר אינכם רוצים לבצע את הסחיטה על פי תוכנית הכביסה הרגילה.  
ביטול הסחיטה מומלץ לכביסה עדינה, על פי המלצת יצרן הבגד.

### גיהוץ קל



השימוש בתכונה זו מאפשר לקבל את הכביסה בסוף התוכנית עם פחות קמטים.

## ⚠ לתשומת לבכם,

- לחצני התכונות בהתאם לדגם מכונת הכביסה שברשותכם.
- אם שכחתם ללחוץ לפני הפעלת תוכנית הכיבוס על לחצן התכונה, תוכלו לעשות זאת גם כאשר המכונה נמצאת כבר באמצע התוכנית. לאחר הלחיצה על הלחצן:
  - אם הנורית שמעל ללחצן התכונה דולקת, התכונה הנוספת הופעלה.
  - אם הנורית שמעל ללחצן התכונה לא דולקת, התכונה הנוספת לא ניתנת להפעלה בשלב זה של התוכנית.

## כפתור התרמוסטט

באמצעות הכפתור תוכלו לקבוע את טמפרטורת מי הכביסה בשלב הכיבוס, בין 0 מעלות ועד 90 מעלות צלסיוס.  
כוונו את הכפתור לטמפרטורה המתאימה על פי סוג הבגד וההוראות הכיבוס המופיעות בתווית הבגד.

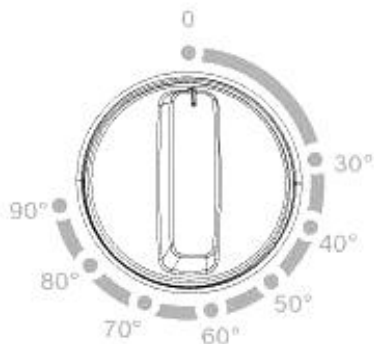



## כפתור התוכניות

באמצעות הכפתור תוכלו לבחור את תוכנית הכביסה הרצויה. ניתן לסובב את הכפתור לשני הכוונים. יש להקפיד ולהציב את הכפתור במדויק על סימן התוכנית הרצויה. אם בזמן פעולת המכונה תסובבו את כפתור התוכניות למצב "0", המכונה תפסיק לפעול מבלי להשלים את התוכנית.

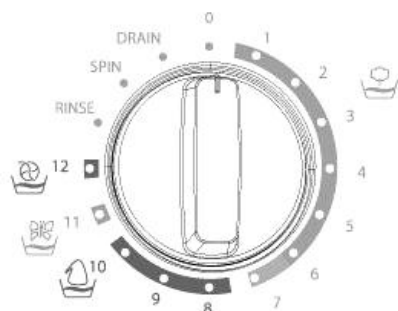

## מצבי כפתור התוכניות (Program)

סינתטי, 40 מעלות	<b>9</b>	כותנה, 90 מעלות	<b>1</b>
סינתטי, מים קרים	<b>10</b>	כותנה, 60 מעלות עם שטיפה מוקדמת	<b>2</b>
כביסה עדינה, 30 מעלות	<b>11</b>	כותנה, 60 מעלות	<b>3</b>
צמר, 30 מעלות	<b>12</b>	כותנה, 40 מעלות	<b>4</b>
שטיפה נוספת		כביסה חסכונית (e)	<b>5</b>
סחיטה		כביסה מהירה	<b>6</b>
ניקוז		Eco 20°	<b>7</b>
הפסקת פעולה (כיבוי)	<b>0</b>	סינתטי, 60 מעלות	<b>8</b>

## הפעלה

### הכנה להפעלה

1. וודאו כי מכונת הכביסה מחוברת אל שקע החשמל (או חברו אותה לשקע) בקיר.
2. פתחו את ברז אספקת המים.

### הפעלה ראשונה של מכונת הכביסה

1. בסיום תהליך היצור, מכונת הכביסה נבדקת אצל היצרן בהפעלה מלאה. יתכן ונתרו במכונה שאריות של מים מתהליך הבדיקה.
2. על כן, מיד לאחר סיום ההתקנה והחיבורים, ולפני ביצוע הכביסה הראשונה במכונה, מומלץ לבצע מחזור הפעלה ראשון של מכונת הכביסה כשהיא ריקה. הפעלה זו נועדה לנקות אבק ולכלוך אחר אשר יתכן והצטברו במכונה בהובלה, ולנקז את שאריות המים (במידה ונתרו) מבדיקת היצרן.
3. סגרו את דלת מכונת הכביסה.
4. הכניסו דטרגנט (אבקת כביסה) בכמות של חצי כוס מדידה, לתוך תא מס' 2 במגירה.
5. בחרו בתוכנית של כותנה 90 מעלות.
6. לחצו על לחצן **Start/Pause** (התחל/הפסק).
7. המתינו עד לסיום התוכנית.

## הכנות לפני כביסה

### מיון הכביסה

1. מיון את הכבסים לפי:
  - סוג הבגד: כותנה, סינתטי, עדין, צמר וכו'.
  - טמפרטורת הכביסה המקסימלית המותרת, על פי הסימון בתווית הבגד.
  - מידת הלכלוך של הבגד.

• סימני טמפרטורה:



2. הפרידו בין כבסים לבנים לכבסים צבעוניים.
3. כבסים צבעוניים חדשים יש לכבס בפעם הראשונה בנפרד. הם עלולים להכתיים כבסים אחרים.
4. לפני הכנסת הכביסה לתוך מכונת הכביסה, **רוקנו את כל הכיסים** ובמיוחד וודאו כי לא נשארו בהם חפצי מתכת כמו מטבעות כסף, סיכות, כלי כתיבה וכדומה.
5. רכסו את הכפתורים והרוכסנים.
6. לפני הכנסת וילונות למכונת הכביסה, יש להסיר מהוילונות את תפסני התליה (מתכת או פלסטיק). אם ברצונכם לכבס את השרוכים ופריטים קטנים אחרים של הוילונות, מומלץ לכבס אותם לשקית כביסה הניתנת לסגירה.
7. מוצרי טכסטיל כמו מכנסיים, סריגים, חולצות טי ומיזעיים מומלץ להפוך לצדם השני (הפנימי) לפני הכנסתם לתוך מכונת הכביסה.
8. מומלץ לכבס פריטים קטנים, כמו גרביים, ממחטות וכדומה בתוך שקית כביסה.

### הכנסת הכבסים לתוך מכונת הכביסה

1. פתחו את דלת מכונת הכביסה.
2. הכניסו את הכבסים אל תוך חלל התוף, כל פריט בנפרד, בפיזור מבלי לדחוס אותם פנימה.
3. סגרו את הדלת. וודאו כי בזמן סגירת הדלת אף בגד לא נתפס בפתח, או בין הדלת והאטם מסביב לפתח.
4. וודאו כי הדלת נעולה היטב, אחרת מכונת הכביסה לא תתחיל לפעול.

### מילוי דטרגנטים

- הכמות הנדרשת של חומר הכיבוס (דטרגנט) תלויה בגורמים שונים כמוסבר להלן.
1. מידת הלכלוך של הכבסים.
    - א. עבור כבסים שמידת הלכלוך שלהם נמוכה, הכניסו כמות קטנה של דטרגנט לתוך תא מס' 2 במגרת הדטרגנטים. אין צורך לבצע כביסה מוקדמת.
    - ב. עבור כבסים שמידת הלכלוך שלהם גבוהה, הכניסו כ- 1/4 מכמות הדטרגנט לתוך תא מס' 1, ואת שאר כמות הדטרגנט הכניסו לתוך תא מס' 2 במגרת הדטרגנטים.
  2. שימוש באבקת כביסה
    - א. השתמשו באבקה המתאימה למכונות כביסה אוטומטיות.
    - ב. כמות אבקת הכביסה הנדרשת לביצוע כביסה רגילה רשומה על גבי אריזת האבקה.
    - ג. ככול שכמות הכבסים גדולה יותר יש להשתמש בכמות גדולה יותר של דטרגנט.
  3. קשיות המים.

ככול שדרגת קשיות המים גבוהה יותר, כך יש להגדיל את כמות הדטרגנט.
  4. שימוש מרכז כביסה
    - א. הכניסו את המרכז לתא המתאים. הקפידו לא למלא מעבר לסימן "MAX", אחרת המרכז יתערבב עם אבקת הכביסה.
    - ב. כאשר המרכז הוא מסוג מרוכז (או סמיר), יש לדלל אותו במים לפני הכנסתו לתוך מגרת הדטרגנטים.
  5. שימוש בדטרגנט נוזלי
    - א. ניתן להשתמש בדטרגנט נוזלי עבור כל תוכניות הכיבוס מלבד התוכנית עם כביסה מוקדמת (השרייה).
    - ב. הכניסו את הדטרגנט הנוזלי לתוך תא מס' 2, בכמות שתגיע עד ללוחית הסימון בתוך התא.

## הפעלת המכונה

### בחירת תוכנית הכביסה ותכונות

1. היעזרו בטבלת תוכניות הכביסה (בעמוד הבא) לבחירת תוכנית הכביסה המתאימה ביותר.
2. סובבו את כפתור **התוכניות** לתוכנית הרצויה. נורית **Ready** (מוכן) נדלקת.
3. במידת הצורך, לחצו על לחצן תכונה מיוחדת (בהתאם לדגם מכונת הכביסה).
4. לחצו על לחצן **Start/Pause** (התחל/הפסק).

### שינוי תוכנית

- אם ברצונכם להפסיק את הכיבוס בתוכנית הנוכחית ולהמשיך את הכביסה לפי תוכנית אחרת.
1. לחצו על לחצן **Start/Pause** (התחל/הפסק). מכונת הכביסה תפסיק לפעול.
  2. סובבו את כפתור **התוכניות** למצב "0".
  3. סובבו את כפתור **התוכניות** למצב תוכנית החדשה. (תוכלו להיעזר בטבלה). נורית **Ready** (מוכן) נדלקת.
  4. לחצו על לחצן **Start/Pause** (התחל/הפסק). המכונה תחדש את פעולתה על פי התוכנית החדשה.

### ביטול תוכנית

- להפסקת פעולת מכונת הכביסה באמצע תהליך הכיבוס ולסיים מוקדם יותר את התוכנית.
1. לחצו על לחצן **Start/Pause** (התחל/הפסק). המכונה תפסיק לפעול.
  2. סובבו את כפתור **התוכניות** למצב "0".
  3. סובבו את כפתור **התוכניות** למצב (ניקוז) או למצב (סחיטה).
  4. נורית **Ready** (מוכן) נדלקת.
  5. לחצו על לחצן **Start/Pause** (התחל/הפסק). המכונה תחדש את פעולתה לבצוע הניקוז או הסחיטה ותיעצר בסיום פעולה זו.

### סיום התוכנית

1. בסיום תהליך הכיבוס על פי התוכנית, המכונה מפסיקה לפעול באופן אוטומטי.
2. נורית **End** (סיום) נדלקת.
3. סובבו את כפתור **התוכניות** למצב "0".
4. המתינו (כשתי דקות מסיום התוכנית) עד לשחרור הנעילה החשמלית של הדלת.
5. פתחו את הדלת והוציאו את הכביסה.
6. לאחר הוצאת הכבסים, השאירו את הדלת פתוחה כדי לאוורר את פנים המכונה.
7. אם אינכם מתכננים להפעיל את המכונה בזמן הקרוב, מומלץ לנתק אותה מהחשמל.
8. סגרו את ברז המים.

 **לתשומת לבכם**, אם מכבים את מכונת הכביסה ומדליקים מחדש, המכונה תחדש את פעולתה ממקום העצירה, על פי התוכנית. הדבר לא יגרום נזק למכונת הכביסה.

## תוכניות הכביסה

הסבר	סוג הכביסה	כמות כביסה יבשה מרבית (ק"ג)	תא הדטרגנט	התוכנית	
לבנים, מצעים, מפות שולחן, חולצות T, חולצות מגבות	מלוכלכת, הרתחה, בדי כותנה ופשתן	5	2	1	כותנה, 90 מעלות
	מלוכלכת מאוד, בדי כותנה, צבעוניים ופשתן	5	2+1	2	כותנה, 60 מעלות + מוקדמת
	מלוכלכת מאוד, בדי כותנה, צבעוניים ופשתן	5	2	3*	כותנה, 60 מעלות
	מלוכלכת מעט, צבע דוהה בד כותנה, צבעוני ופשתן	5	2	4	כותנה, 40 מעלות
	מעט לכלוך, בדי כותנה, צבעוניים ופשתן	5	2	5	כביסה חסכונית
	מעט לכלוך, בדי כותנה, צבעוניים ופשתן	2.5	2	6	כביסה מהירה
כיבוס במי ברז ללא חימום	מעט לכלוך, בדי כותנה, צבעוניים ופשתן	2.5	2	7	Eco 20 מעלות
חולצות, גרבי ניילון	מלוכלכת, בד סינתטי או סינתטי מעורב	3	2	8	סינתטי, 60 מעלות
חולצות, גרבי ניילון	מעט לכלוך, בד סינתטי או סינתטי מעורב	3	2	9	סינתטי, 40 מעלות
חולצות, גרבי ניילון כיבוס במי ברז ללא חימום	מעט לכלוך, בד סינתטי או סינתטי מעורב	3	2	10	סינתטי, מים קרים
בדים עדינים כמו משי מעורב, פולייסטר, וכו'	מעט לכלוך, בד עדין, כותנה צבעונית, בד סינתטי או סינתטי מעורב	2	2	11	עדינה, 30 מעלות
כל סוגי הצמר	מלוכלך, פריטי צמר לכביסה ביד או במכונה	2	2	12	צמר, 30 מעלות
לביצוע שטיפה נוספת לאחר סיום תוכנית הכביסה הרגילה, בכל סוגי הכבסים.				13	שטיפה נוספת
לביצוע סחיטה נוספת לאחר סיום תוכנית הכביסה הרגילה, בכל סוגי הכבסים.				14	סחיטה
תוכלו להשתמש בתוכנית זו לניקוז מכונת הכביסה משאריות המים לאחר סיום תוכנית הכביסה, או לניקוז המים כאשר התוכנית הופסקה באמצע				15	ניקוז

**הערה:** השימוש במרכז הכביסה נתון לבחירתכם. תוכלו להוסיף מרכז כביסה בכל התוכניות (מלבד תוכניות סחיטה וניקוז). את המרכז יש להכניס לתוך תא המרכז "❄" במגירת הדטרגנטים, בהתאם להוראות והמלצות יצרן החומר (ראו על תווית האריזה).  
\* נתוני תווית האנרגיה מבוססים על תוכנית שנבדקה בהתאם ל-EN60456.

## טיפול ואחזקה

**אזהרה!** לפני כל התחלת טיפול או ניקוי במכונת הכביסה, יש לנתק את המכונה מהחשמל ולסגור את ברז המים. 

## מסנני המים

מסנני המים מותקנים בפתח מחבר כניסת המים למכונת הכביסה, ובמחבר הצינור המתחבר אל פיית הברז. יש לנקות את המסננים כאשר זרם המים למכונה פסק או נחלש כאשר ברז המים פתוח לגמרי.

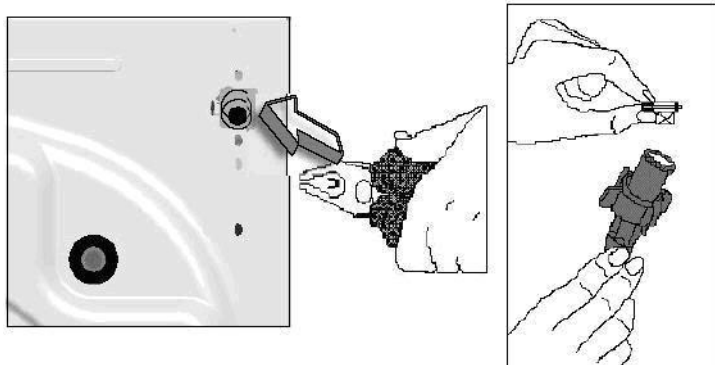

1. וודאו כי ברז המים סגור.
2. נתקו את צינור אספקת המים מהברז וממחבר הכניסה בגב מכונת הכביסה.
3. הוציאו בזהירות את 2 המסננים, ביחד עם גומיות האטימה (ראו באיור).
4. נקו בזהירות את המסננים במים זורמים במידת הצורך ניתן להיעזר במברשת עדינה.
5. התקינו מחדש את המסננים במקומם.
6. חברו מחדש את צינור אספקת המים, ובדקו (לאחר פתיחת הברז) כי אין דליפה.

## מסנן המשאבה

מערכת מסנן המשאבה מאריכה את חיי המשאבה המשמשת לניקוז המים המלוכלכים. היא מונעת ממוך להיכנס למשאבה. מומלץ לנקות את מסנן המשאבה כל חודשיים עד שלושה חודשים. לניקוי מסנן המשאבה:

- **אזהרה!**  לפני התחלת ניקוי מסנן המשאבה נקזו את המים ממכונת הכביסה ככול האפשר.
- סכנת כוויה. לפני פתיחת מכסה המסנן יש לוודא כי מי הכביסה התקררו.

- פתח את מכסה מגן הרגליים על ידי משיכת הידית.
- לפני פתיחת מכסה המסנן, הצב כוס לפני מכסה המסנן כדי למנוע את זרימת שארית המים במכונה.
- שחרר את מכסה המסנן על ידי סיבובו נגד כיוון השעון ונקז את המים.
- הסר את הגופים הזרים מהמסנן.
- בדוק בבדיקה ידנית אם המשאבה מסתובבת.
- לאחר ניקוי המשאבה החזר את מכסה המסנן למקומו על ידי סיבוב עם כיוון השעון.
- החזר את מכסה מגן הרגליים למקומו.
- אל תשכח שאם לא תחזיר את מכסה המסנן למקומו כראוי, תהיה דליפת מים.

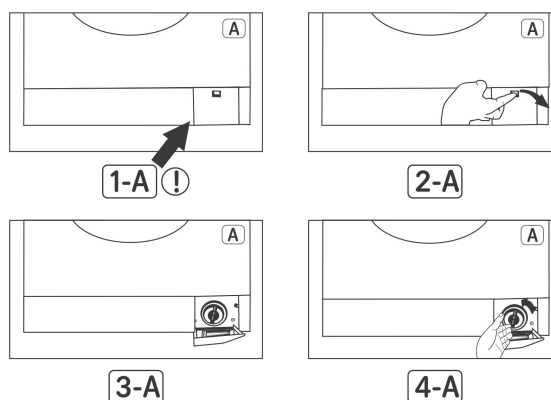

## מגירת הדטרגנטים

נקו את מגירה הדטרגנטים מדי פעם כאשר הצטברו בה שאריות של חומרי הניקוי.

1. פתחו ומשכו החוצה את מגירת הדטרגנטים עד לנקודת העצירה (איור א).
2. הטו מעט את המגירה הפתוחה כלפי מעלה ומשכו אותה החוצה (איור ב).
3. שטפו את המגירה תחת מים זורמים. להסרת שאריות חומרי ניקוי, היעזרו במברשת שיניים ישנה.

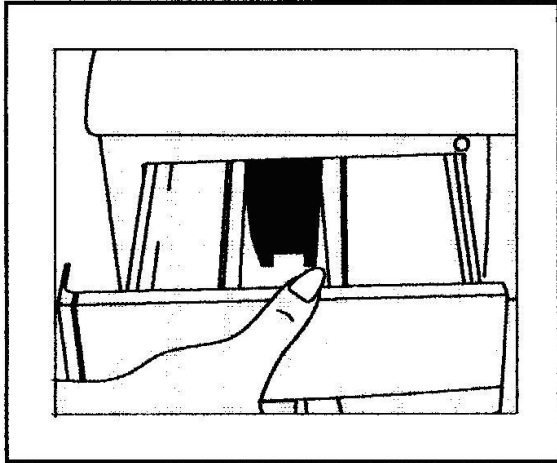

איור א'

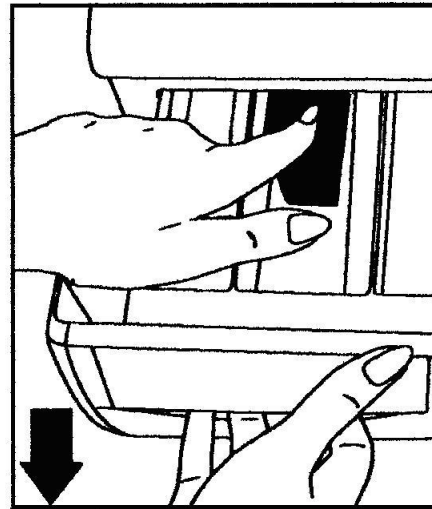

איור ב'

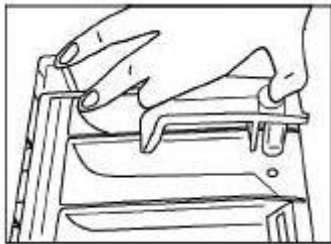

4. כאשר המגירה מחוץ למכונה, הוציאו את תקע הסיפון ונקו אותו משאריות חומר המרכז (באיור משמאל).
5. לאחר יבוש מלא של המגירה, החזירו את תקע הסיפון הנקי למקומו, והכניסו את המגירה חזרה למקומה, באופן דומה הוצאתה.

## גוף המכונה

1. נקו את הדפנות ואת המכסה העליון של מכונת הכביסה באמצעות מטלית לחה במי סבון פושרים, ולאחר מכן במטלית לחה במים נקיים.
2. נגבו את הלחות ושאריות המים במטלית רכה ויבשה.
3. אין לנקות את מכונת הכביסה בעזרת מטלית גסה או במברשת, העלולה לגרום לשריטות ולסימני שפשוף.

**⚠ אזהרה!** בתקופת החורף, באזורים בהם הטמפרטורה יורדת אל מתחת ל-0 מעלות, אם אינכם משתמשים במכונה, וכדי למנוע קפאון של שאריות מים, בצעו כדלקמן:

- א. סגרו את ברז המים ונתקו ממנו את צינור אספקת המים.
- ב. הניחו את קצה צינור הניקוז בכלי איסוף נמוך.
- ג. סובבו את כפתור התוכניות למצב ניקוז. נורית **Ready** (מוכן) נדלקת.
- ד. לחצו על לחצן **Start/Pause** (התחל/הפסק).

- ה. בסיום תכנית הניקוז, נורית **End** (סיום) נדלקת.
  - ו. וודאו כי (או הציבו) את כפתור התוכניות במצב "0".
  - ז. נתקו את המכונה מהחשמל.
- לפני שימוש מחדש במכונת הכביסה, הקפידו לחבר/להתקין מחדש את הצינורות, ולחבר את המכונה לחשמל.

## התוף

אל תשאירו בתוך התוף של מכונת הכביסה חפצי מתכת כמו סיכות, מחטים, או מטבעות. חפצים ממתכת עלולים לצבור קורוזיה ולגרום לכתמי חלודה בציפוי התוף. להסרת כתמי חלודה, היעזרו בחומרי ניקוי ללא כלור, ונקו על פי ההוראות שעל אריזת החומר. **לתשומת לבכם**, אין להשתמש באביזרי ניקוי גסים כמו מברשות, צמר פלדה או כל אביזר אחר אשר עלולים לגרום לשריטות ולסימני שפשף בציפוי התוף.

## הסרת אבנית

שימוש בכמות רגילה ונכונה של הדטרגנטים (חומרי הכביסה) לא תגרום להצטברות של אבנית במכונת הכביסה. כאשר מופיעים סימני אבנית במכונה, יש להסירם באמצעות חומרים המיועדים לכך וניתנים לרכישה בחנויות. לפני התחלת השימוש בחומר להסרת האבנית, קראו בעיון רב את הוראות השימוש והאזהרות שעל אריזת החומר.

⚠ אזהרה! חומרי הסרת אבנית על בסיס חומצה, עלולים לגרום לשינוי גוונים בבגדים צבעוניים.

## איתור תקלה

### כללי

**לתשומת לבכם**, כל פעולות התיקון צריכות להתבצע אך ורק על ידי טכנאי שירות מוסמך.

1. כאשר ארעה תקלה במכונת הכביסה, לפני שתקראו לטכנאי שירות, נסו להתגבר על התקלה / הבעיה בכוחות עצמכם, בעזרת מדריך התקלות בטבלה בסעיף הבא.
2. אם לא הצלחתם להתגבר על התקלה, בצעו כדלקמן:
  - א. נתקו את המכונה מהחשמל.
  - ב. סגרו את ברז אספקת המים.
  - ג. התקשרו לתחנת השירות.

## מדריך תקלות

פתרון מומלץ	סיבה אפשרית	התקלה
בדקו את החיבור לשקע החשמל.	המכונה מנותקת מהחשמל.	מכונת הכביסה לא פועלת.
החליפו נתיך / דרכו מחדש את הנתיך.	נתיך בלוח החשמל לא תקין/קפץ.	
בדקו אם יש חשמל במקום אחר.	הפסקת חשמל.	
לחצו על לחצן Start/Pause.	לא לחצתם על לחצן Start/Pause.	
סובבו את הכפתור לתוכנית הרצויה.	כפתור התוכניות במצב "0".	
סגרו מחדש והיטב את הדלת. וודאו שמיעת 'קליק' הנעילה.	הדלת לא סגורה היטב.	

פתרון מומלץ	סיבה אפשרית	התקלה
פתחו את הברז.	ברז המים סגור.	המים לא נכנסים אל תוך מכונת הכביסה.
בדקו, ובמידת הצורך ישרו את הצינור.	צינור אספקת המים מכופף.	
נקו את המסננים במחבר הכניסה למכונה ובמחבר החיבור לברז.	המסננים בצינור / בפתח הכניסה סתומים.	

הדלת לא סגורה היטב.	סגרו מחדש והיטב את הדלת. וודאו שמיעת 'קליק' הנעילה.	
המכונה לא מנקזת (לא מוציאה) את המים.	צינור הניקוז מכופף או סתום. מסנן המשאבה סתום.	בדקו את תקינות צינור הניקוז. נקו את מסנן המשאבה.
מכונת הכביסה רועדת בזמן פעולה או סחיטה.	מכונת הכביסה לא יציבה ולא מאוזנת. לא הוסרו כל הברגים המקבעים את חלקי המכונה בעת ההובלה. הוכנסה כמות קטנה של כביסה, או חלוקה לא סימטרית בתוך התוף. הוכנסה כמות גדולה מדי של כבסים, או שהכביסה אינה מפוזרת באופן שווה בתוך התוף. המכונה מונחת על חפץ כלשהו.	הפרידו את הבגדים ופזרו אותם באופן שווה בתוך התוף, לאיזון הסיבוב. כוונו את גובה הרגלים במכונה להשגת יציבות מלאה ואיזון. הוציאו את הברגים. ראו פרטים בפרק התקנה. הרעידות לא מונעות את השלמת תהליך הכביסה. אל תכניסו כמות גדולה של כביסה מעל המותר. הקפידו להפריד בין הבגדים ולפזר בצורה שווה בתוף. בדקו מתחת למכונה והוציאו את החפץ.
קצף רב במגרת הדטרגנטים.	הכנסתם כמות גדולה מדי של דטרגנט.	1) הפסיקו את פעולת מכונת הכביסה בלחיצה על לחצן Start/Pause. 2) לשטיפת הקצף, ערבבו כף מדידה אחת של מרכז בתוך חצי ליטר מים ושפכו אל תוך מגרת הדטרגנטים. 3) לאחר 5-10 דקות הפעילו מחדש את מכונת הכביסה, בלחיצה על לחצן Start/Pause.
הכביסה נותרה מלוכלכת.	השתמשו רק בדטרגנט לא מתאים.	השתמשו רק בדטרגנט מסוג המתאים לשימוש במכונת כביסה אוטומטיות. כבסו מחדש בתוכנית כביסה אחרת המתאימה למצב הכביסה. הוסיפו דטרגנט. בדקו בהוראות יצרן הדטרגנט שעל האריזה, את הכמות המומלצת לשימוש.
תוצאות הכביסה לא טובות.	הכנסתם למכונת הכביסה כמות גדולה מדי של כביסה, מעל למותר. המים קשים. פיזור לא אחיד של הכביסה בתוף.	להשגת תוצאות טובות, הכניסו את הכביסה על פי הכמות המומלצת, מבלי לדחוס או למלא את כל נפח התוף. השתמשו בדטרגנט המתאים לכביסה במים קשים. השתמשו בכמות על פי המלצת יצרן הדטרגנט למים קשים. בזמן הכנסת הכבסים לתוך מכונת הכביסה, הקפידו להפריד בין הבגדים ולפזר אותם באופן שווה בתוך התוף.
המים יוצאים ממכונת הכביסה לאחר שהיא התמלאה.	קצה צינור הניקוז בגובה נמוך מהנדרש.	וודאו כי פתח צינור הניקוז נמצא בגובה שהוא לא נמוך מ- 60 ס"מ מהרצפה עליה עומדת מכונת הכביסה.

פתרון מומלץ	סיבה אפשרית	התקלה
-	זו לא תקלה. המים נמצאים בחלק התחתון של התוף.	בזמן הכביסה, לא רואים את מי הכביסה בתוך המכונה.
יתכן והדטרגנט אינו במצב תקין. החזירו את הכבסים למכונה, בחרו בתוכנית שטיפה להסרת שאריות הדטרגנט. בכביסה שהתייבשה ניתן	שבבי דטרגנט שלא נמסו במים נדבקו אל הבגדים, כמו כתמים לבנים.	נותרו שאריות דטרגנט על הבגדים.



להסיר את הכתמים בעזרת מברשת.		
בכיבוס הבא, השתמשו בכמות הדטרגנט המקסימלית האפשרית על פי המלצות יצרן הדטרגנט.	הכתמים נוצרו משומן, קרם או משחה.	כתמים אפורים על הבגדים.
מערכת הבקרה לא מאפשרת סחיטה כאשר העומס בתוף אינו מאוזן. פזרו את הבגדים בתוף והפעילו מחדש.	אין זו תקלה. למכונה מערכת בקרה לאיתור עומס לא מאוזן, בגלל פיזור לא אחיד של הכביסה בתוף.	הסחיטה לא מתבצעת או מתחילה באיחור.

## מערכת איתור תקלה



למכונת הכביסה מערכת איתור אוטומטי של תקלה, אשר מטפלת בתקלה ומסמנת למפעילי המכונה, באמצעות נוריות החיווי, כי ארעה תקלה. סוגי התקלה מפורטים בטבלה שלהלן.







קוד התקלה	החיווי למפעיל	הבעיה	פתרון מומלץ
Err 01	נורית Start/Pause מהבהבת	הדלת לא סגורה או לא נעולה היטב.	סגרו מחדש והיטב את הדלת. וודאו שמיעת 'קליק' הנעילה. אם התקלה נמשכת, כבו את המכונה, נתקו אותה מהחשמל והזמינו טכנאי שירות.
Err 02	נורית Ready מהבהבת.	חסר מים. כמות המים שנכנסה למכונה קטנה מהנדרש. יתכן שלחץ המים בברז הוא נמוך, או שהברז לא מספיק פתוח.	פתחו את הברז עד הסוף. יתכן וקיימת סתימה. כבו את המכונה, סגרו את הברז ובדקו את ניקיון מסנני המים בצינור האספקה. אם התופעה נמשכת, ובמכונה כמות לא מספקת של מים, היא תפסיק אוטומטית לפעול. כבו את המכונה, נתקו אותה מהחשמל והזמינו טכנאי שירות.
Err 03	נוריות Start/Pause ו- Ready מהבהבות.	תקלה במשאבה הניקוז או שמסן המשאבה סתום.	כבו את המכונה ובדקו את ניקיון המסנן. אם המסנן נקי, והתקלה נמשכת, הזמינו טכנאי שירות.
Err 04	נורית End מהבהבת.	תקלת תקשורת.	כבו את המכונה, נתקו אותה מהחשמל, סגרו את ברז המים והזמינו טכנאי שירות.
Err 05	נוריות Start/Pause ו- End מהבהבות	תקלה בגוף החימום או בגלאי החום.	כבו את המכונה, נתקו אותה מהחשמל, סגרו את ברז המים והזמינו טכנאי שירות.
Err 06	נוריות End ו- Ready מהבהבות	תקלה במנוע.	כבו את המכונה, נתקו אותה מהחשמל, סגרו את ברז המים והזמינו טכנאי שירות.
Err 07	נוריות End, Start/Pause ו- Ready דולקות קבוע.		



קוד התקלה	החיווי למפעיל	הבעיה	פתרון מומלץ
Err 08	נוריות End, Start/Pause ו- Ready מהבהבות.	תקלה.	כבו את המכונה, נתקו אותה מהחשמל, סגרו את ברז המים והזמינו טכנאי שירות.
Err 09	נוריות End ו- Ready דולקות קבוע.	מתח החשמל לא מתאים.	המכונה תכבה את עצמה באופן אוטומטי כאשר מתח החשמל הוא מתחת ל- 150 וולט או מעל 260 וולט. המכונה תחזור לפעול כאשר המתח יחזור למתח הנדרש.

## שונות

### עצות שימושיות להסרת כתמים סימנים בינלאומיים על תוויות בגדים

					
טמפרטורה מקסימאלית לכביסה 40°	לא לכבס במכונה (כביסה בידיים)	גיהוץ בחום נמוך	גיהוץ בחום בינוני	גיהוץ בחום גבוה	לא לגהץ

					
לא לייבש במייבש כביסה	ייבוש בתלייה	ייבוש אנכי	ייבוש אופקי	אסור להלבין	הלבנה ידנית

		
<p>ניקוי יבש. האותיות מסמנות למבצע באילו חומרים מותר לו להשתמש. אסור לכבס במכונת כביסה בגדים בהם מופיעים סימנים אלו על התווית, אלא אם כתוב אחרת.</p>		