

# TOSHIBA



## ПОСУДОМОЕЧНАЯ МАШИНА РУКОВОДСТВО ПО ЭКСПЛУАТАЦИИ

Модель:

# DW-14F1(W)-RU

# DW-14F1(S)-RU

Благодарим Вас за покупку техники Toshiba! Пожалуйста, перед использованием внимательно прочитайте это руководство и сохраните его для дальнейшего использования. В тексте данного Руководства Вы найдете необходимую информацию по правильной эксплуатации и обслуживанию Вашей посудомоечной машины. Соблюдение указанных мер предосторожности поможет сэкономить много Вашего времени и средств в ходе эксплуатации прибора. В разделе "Возможные неисправности и способы их устранения" Вы найдете разъяснения по вопросам эксплуатации и устранения неисправностей, которые могут избавить Вас от необходимости обращаться в службу сервиса.

Производитель постоянно совершенствует свои изделия и поэтому оставляет за собой право вносить изменения не влияющие на безопасность и функционирование прибора, без предварительного уведомления.

# Содержание



---

<b>01</b>	<b>Меры предосторожности</b>	04
	Правильная утилизация	09
<b>02</b>	<b>Описание прибора</b>	10
	Описание посудомоечной машины	10
	Панель управления	11
<b>03</b>	<b>Подготовка к применению</b>	13
	Функция соли	13
	Наполнение резервуара солью	14
	Моющее средство и ополаскиватель	16
	Наполнение резервуара ополаскивателя	17
	Наполнение резервуара моющего средства	18
	Загрузка корзин посудомоечной машины	19
	Корзина для столовых приборов	23
	УФ лампа	25
<b>04</b>	<b>Порядок работы</b>	26
	Описание программ мойки	26
	Запуск цикла мойки	27
	Изменение программы	27
	Добавление посуды в машину	28
	Завершение цикла мойки	28
<b>05</b>	<b>Обслуживание и уход</b>	29
	Система фильтров	29
	Чистка разбрызгивателей	30
	Уход за посудомоечной машиной	31
	Защита от замерзания	31







<b>06</b>	<b>Установка</b>	32
	Подготовка к установке	32
	Подключение электропитания	33
	Подключение к водопроводу	33
	Подсоединение сливного шланга	35
	Частичная встройка	36
	Перед первым запуском	36
<b>07</b>	<b>Устранение неисправностей</b>	37
	Коды ошибок	40
<b>08</b>	<b>Технические характеристики</b>	41
<b>09</b>	<b>Гарантийный талон</b>	44

# Меры предосторожности



- Прочтите данный раздел во избежание рисков, могущих возникнуть при установке и эксплуатации данного прибора.











ПРЕДУПРЕЖДЕНИЯ	
 <b>ОСТОРОЖНО</b>	Данное предупреждение указывает на серьезные риски для жизни и здоровья.
 <b>ВНИМАНИЕ</b>	Данное предупреждение указывает на риски травмирования или возможный ущерб от его несоблюдения.









**Производитель не несет ответственности за любые повреждения или ущерб, возникшие в результате ненадлежащей или неправильной установки прибора, а также из-за несоблюдения техники безопасности и правил пользования прибором, указанных в настоящем Руководстве.**

ЗНАКИ ПРЕДОСТОРОЖНОСТИ	
 <b>ЗАПРЕТ!</b>	 <b>Запрещено производить указанные действия.</b> Смотрите описание в соответствующем пункте Руководства.
 <b>ВАЖНО</b>	 <b>Необходимые действия</b> Смотрите описание в соответствующем пункте Руководства.
 <b>РЕКОМЕНДАЦИЯ</b>	 <b>Рекомендации по обращению с прибором</b> Смотрите описание в соответствующем пункте Руководства.











## **Внимание**

	<ul style="list-style-type: none"><li>• Данное устройство не может использоваться детьми до 8 лет, лицами с ограниченными физическими, сенсорными или умственными способностями и с недостаточным опытом или знаниями, кроме случаев, если они находятся под присмотром лица, отвечающего за их безопасность, или получили соответствующие инструкции, позволяющие им безопасно эксплуатировать электроприбор и дающие им представление об опасности, связанной с его эксплуатацией. Не разрешайте детям играть с прибором или забираться на него.</li></ul>
	<ul style="list-style-type: none"><li>• Не разбирайте, не ремонтируйте и не модифицируйте данный прибор. Техническое обслуживание прибора должно проводиться только специалистом.</li></ul>
	<ul style="list-style-type: none"><li>• Убедитесь в соответствии параметров электросети характеристикам прибора.</li></ul>

	<ul style="list-style-type: none"> <li>● Вынимайте штепсельную вилку из розетки в случае отключения электричества или перед чисткой прибора.</li> </ul>
	<ul style="list-style-type: none"> <li>● Не прикасайтесь к устройству влажными частями тела, это может привести к удару электрическим током.</li> </ul>
	<ul style="list-style-type: none"> <li>● Не повреждайте шнур питания или вилку. Не используйте прибор, если шнур питания или вилка повреждены. Во избежание опасных ситуаций поврежденный шнур питания устройства подлежит замене производителем, его представителем по сервисному техническому обслуживанию или иным специалистом соответствующей квалификации.</li> </ul>
	<ul style="list-style-type: none"> <li>● Чтобы обеспечить безопасное использование, не повреждайте шнур питания и не используйте шнур питания, если он поврежден или изношен.</li> </ul>
	<ul style="list-style-type: none"> <li>● Не брызгайте водой на корпус посудомоечной машины снаружи. Это может привести к замыканию или удару током.</li> </ul>
	<ul style="list-style-type: none"> <li>● Не используйте легковоспламеняющиеся вещества, например, бензин, керосин, спирт и пр. для очистки прибора или очистки посуды, предназначенной для мытья в нем. Это может стать причиной пожара.</li> </ul>
	<ul style="list-style-type: none"> <li>● Своевременно очищайте от пыли шнур питания и вилку. Пыль на токопроводящих частях прибора может стать причиной пожара.</li> </ul>
	<ul style="list-style-type: none"> <li>● Не прикасайтесь к поверхности камеры или разбрызгивателям во время или в течение 30 минут после завершения цикла мойки. Они могут быть очень горячими.</li> </ul>
	<ul style="list-style-type: none"> <li>● Вынимайте посуду после каждого цикла мойки, не храните ее в камере посудомоечной машины.</li> </ul>
	<ul style="list-style-type: none"> <li>● Не используйте удлинители или незаземленные адаптеры.</li> </ul>
	<ul style="list-style-type: none"> <li>● Если прибор перестал работать, сигнализирует о неисправности либо работает ненормально (дым, запах, необычные звуки и т.п.), отключите его от сети и не используйте. Вызовите специалиста сервисной службы.</li> </ul>

	<ul style="list-style-type: none"> <li>● Используйте отдельную розетку, розетка также не должна использоваться совместно с другими электроприборами. Штепсельная вилка должна быть крепко воткнута в розетку, в противном случае может возникнуть пожар.</li> </ul>
	<ul style="list-style-type: none"> <li>● Не храните и не помещайте внутрь посудомоечной машины посторонние предметы.</li> </ul>
	<ul style="list-style-type: none"> <li>● Устанавливайте прибор вдали от источников тепла и вдали от мест, где на него будут попадать прямые солнечные лучи. Не ставьте посудомоечную машину в места с высокой влажностью, для предотвращения возникновения ржавчины.</li> </ul>
	<ul style="list-style-type: none"> <li>● Не кладите тяжелые, хрупкие или острые предметы на посудомоечную машину, поскольку они могут упасть при закрывании или открывании дверцы или от вибрации во время работы, что может привести к получению травм или ущербу имуществу.</li> </ul>
	<ul style="list-style-type: none"> <li>● Не используйте прибор в местах с открытым огнем.</li> </ul>
	<ul style="list-style-type: none"> <li>● Убедитесь, что прибор подключен к исправной канализации. Засор в канализации может привести к обратному току воды и повреждению прибора.</li> </ul>
	<ul style="list-style-type: none"> <li>● Убедитесь, что электрическое соединение прибора должным образом заземлено. Запрещается устанавливать прибор без заземления.</li> </ul>
	<ul style="list-style-type: none"> <li>● Штепсельная вилка должна быть подключена к соответствующей розетке, которая монтируется и заземляется в соответствии со всеми местными нормами и правилами.</li> </ul>

## Внимание

	<ul style="list-style-type: none"><li>● При отключении прибора от сети тяните за вилку, а не за шнур питания.</li></ul>
	<ul style="list-style-type: none"><li>● Ни при каких обстоятельствах не разрешается использовать мыло, стиральный порошок или средство для ручной стирки в посудомоечной машине.</li><li>● Необходимо использовать только моющее средство и добавки для ополаскивания, предназначенные для автоматической посудомоечной машины. Необходимо держать эти вещества в недоступном для детей месте.</li></ul>
	<ul style="list-style-type: none"><li>● Запрещается мыть пластиковые предметы, если они не имеют маркировки безопасности для посудомоечной машины. Если такой отметки на пластиковых предметах нет, следует проверить рекомендации изготовителя.</li></ul>
	<ul style="list-style-type: none"><li>● Настоящий прибор предназначен для использования в бытовых и аналогичных условиях, таких, как:<ul style="list-style-type: none"><li>● кухни для сотрудников в магазинах, офисах и др. служебные помещения;</li><li>● фермерские хозяйства;</li><li>● гостиницы, мотели и другие типы жилья, связанные с проживанием постояльцев;</li><li>● гостиницы с условиями проживания типа «кровать и завтрак».</li></ul></li></ul>
	<ul style="list-style-type: none"><li>● Запрещается сидеть или стоять на дверце или корзине для посуды, находящейся в посудомоечной машине.</li></ul>
	<ul style="list-style-type: none"><li>● Если прибор не используется в течение длительного времени, отключайте его от сети и держите дверцу закрытой.</li></ul>
	<ul style="list-style-type: none"><li>● Не оставляйте дверцу открытой, поскольку это увеличивает опасность задеть ее или споткнуться.</li><li>● Открывайте дверцу очень аккуратно во время работы посудомоечной машины, поскольку существует риск выплескивания воды.</li></ul>
	<ul style="list-style-type: none"><li>● При загрузке посуды в машину:<ul style="list-style-type: none"><li>–Кладите острые предметы так, чтобы они не могли повредить уплотнения дверцы;</li><li>–Ножи и другая посуда с острыми концами должны загружаться в корзину острым концом вниз, либо располагаться горизонтально.</li></ul></li></ul>
	<ul style="list-style-type: none"><li>● Производите чистку прибора при помощи нейтрального моющего средства и вытирайте насухо тканью.</li></ul>
	<ul style="list-style-type: none"><li>● Убедитесь, что отделение для моющего средства опустело после завершения цикла мойки.</li></ul>

	<ul style="list-style-type: none"> <li>● Не перегружайте посудомоечную машину. Посудомоечная машина предназначена для мытья определенного числа комплектов посуды. Рекомендации по загрузке корзин см. в тексте данного Руководства.</li> </ul>
	<ul style="list-style-type: none"> <li>● Запрещается класть любые тяжелые предметы на дверцу, когда она открыта. Машина может упасть вперед.</li> </ul>
	<ul style="list-style-type: none"> <li>● Будьте осторожны при закрывании дверцы, чтобы не прищемить ей пальцы.</li> </ul>
	<ul style="list-style-type: none"> <li>● Не закрывайте вентиляционные отверстия прибора. Горячий пар, выходящий из них, может вызвать ожоги.</li> </ul>
	<ul style="list-style-type: none"> <li>● Будьте осторожны, сливаемая вода может быть очень горячей.</li> </ul>
	<ul style="list-style-type: none"> <li>● Оберегайте прибор от резких толчков и ударов.</li> </ul>
	<ul style="list-style-type: none"> <li>● Запрещается эксплуатация прибора без полностью установленного комплекта фильтров.</li> </ul>
	<ul style="list-style-type: none"> <li>● Не мойте в посудомоечной машине слишком маленькие и легкие предметы. Если их отбросит струя воды, они могут заблокировать движение разбрызгивателей.</li> </ul>
	<ul style="list-style-type: none"> <li>● Используйте посудомоечную машину только по прямому назначению.</li> </ul>
	<ul style="list-style-type: none"> <li>● Прибор должен быть установлен на ровную и твердую поверхность, отрегулирован по уровню и располагаться в хорошо вентилируемом помещении.</li> </ul>
	<ul style="list-style-type: none"> <li>● Убедитесь в правильном подключении заливного и сливного шлангов. Все шланги должны быть новыми. Запрещается подключение использованных шлангов.</li> </ul>



## Правильная утилизация

- Будьте осторожными с упаковкой прибора.
- Упаковочные материалы, помеченные знаком , являются перерабатываемыми.
- Пластиковые детали прибора и упаковки состоят из следующих материалов:

PE	Полиэтилен
PS	Полистирол
POM	Полиметил
ABS	ABS пластик
PP	Полипропилен

### **Осторожно**

- Внимание: не позволяйте детям играть с упаковочными материалами. Опасность удушья!
- Перед использованием прибора, снимите все упаковочные материалы, включая подкладку со дна посудомоечной машины, пенопластовые подкладки и пленку внутри камеры; снимите защитную пленку дверей и корпуса прибора.
- Утилизируйте упаковку согласно требованиям местного законодательства.



### **Внимание**



Данный символ, изображенный на изделии или на упаковке, указывает, что изделие не относится к разряду обычных бытовых отходов и после вывода из строя подлежит утилизации в надлежащем центре по утилизации электрического и электронного оборудования. Надлежащая утилизация прибора позволит избежать угрозы для окружающей среды и здоровья людей, вытекающей из неправильного обращения с прибором. Более подробную информацию по утилизации данного изделия можно получить в местных органах власти, местной службе по утилизации отходов или в магазине, где было приобретено изделие.

# Описание прибора

## Описание посудомоечной машины

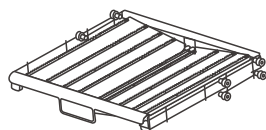
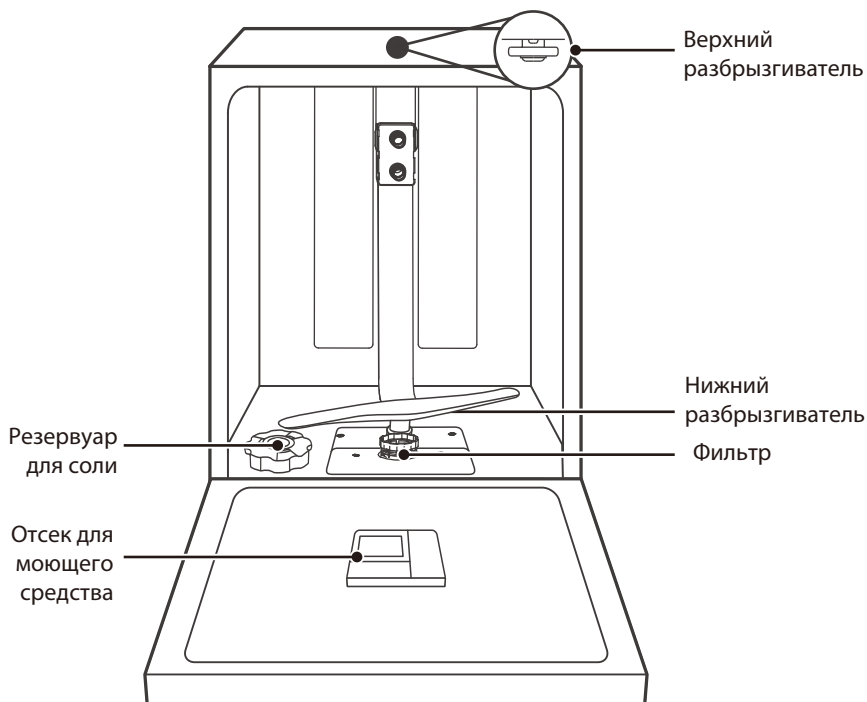

Корзина для столовых приборов

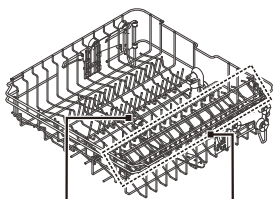

Средний разбрызгиватель

Полка для чашек

Верхняя корзина







Нижняя корзина





## Панель управления



1 Вкл/Выкл Включение/выключение прибора

2	Программа	Для выбора программы мойки (см. описание ниже) и индикаторы программ
		<p> <b>АВТО</b> Автоматический выбор программы мойки для слабо-, средне- или сильно-загрязненной посуды, для посуды с присохшей пищей</p> <p> <b>ИНТЕНСИВНАЯ</b> Для сильнозагрязненной посуды, средне-загрязненной посуды.</p> <p> <b>ГИГИЕНИЧЕСКАЯ</b> Для мойки и антибактериальной обработки посуды при высокой температуре.</p> <p><b>eco ЭКО</b> Для среднезагрязненной посуды, например, кастрюль, бокалов, слабозагрязненных сковород. Стандартная программа для среднезагрязненной посуды, самая эффективная с точки зрения потребления энергии и воды.</p> <p> <b>СТЕКЛО</b> Для слабозагрязненной посуды и стекла.</p> <p> <b>90 МИН</b> Для слабозагрязненной посуды, не требующей тщательной мойки.</p> <p> <b>БЫСТРАЯ</b> Ускоренная мойка для слабозагрязненной посуды.</p> <p> <b>ПРЕДВАРИТЕЛЬНАЯ</b> Полоскание посуды, которую вы планируете помыть в тот же день</p>
3	Отложенный старт	Нажмите, чтобы установить время задержки до начала программы. Диапазон времени 1-24 часа. Для сброса таймера отложенного старта установите значение 0.
4	Половинная загрузка	Используйте данную функцию, если нужно помыть 6 комплектов или меньше. Экономит энергию и воду.

Русский

5 Защитная блокировка	Нажмите для блокирования панели управления, чтобы дети не играли с ней. В данном режиме работает только кнопка <b>Вкл/Выкл</b> . Для включения / выключения блокировки нажмите и удерживайте кнопки <b>Половинная загрузка</b> и <b>Экстра сушка</b> в течение 3 сек.
6 Экстра сушка	Дополнительная функция, повышает эффективность сушки
7 Старт/Пауза	Запускает или приостанавливает программу мойки
8 Дисплей	Отображает оставшееся время программы или коды ошибок в случае неисправности.
Индикаторы	<p> Индикатор ополаскивателя  указывает на необходимость добавления ополаскивателя.</p> <p> Индикатор соли  : указывает на необходимость добавления соли.</p> <p> Индикатор отсутствия воды</p>
9 Антибакт. обработка	Дополнительная функция, производится УФ обработка циркулирующей в устройстве воды для удаления вредных микроорганизмов.

# Подготовка к применению

---

Перед первым использованием посудомоечной машины:

1. Установите уровень расходования соли.
2. Засыпьте соль в соответствующий отсек и залейте в него воду.
3. Наполните резервуар для ополаскивателя.
4. Добавьте моющее средство.

## Функция соли

---

Жесткость воды различается в зависимости от местности. При использовании жесткой воды для посудомоечной машины на посуде и кухонных принадлежностях образуются отложения.

Водопроводная вода жесткая и перед использованием в пищу ее нужно фильтровать. Но устанавливать водный фильтр для стиральной и посудомоечной машины станет не каждый. В лучшем случае люди пользуются специальными средствами для смягчения воды, подходящими для бытовой техники. В число таких средств входит специальная соль для посудомоечных машин.

Жесткость воды обусловлена наличием в ней ионов кальция и магния, которые при нагреве выпадают в осадок в виде известкового налета. Если в воде присутствует большое количество ионов железа, то этот налет очень быстро каменеет, покрывая нагревательный элемент машины. Поэтому в них встраивают специальный ионообменник, который борется с жесткостью воды.

Внутри ионообменника есть смола, содержащая в себе ионы натрия. Эта смола притягивает ионы магния и кальция из воды, в результате чего она становится мягкой. Однако со временем ионы натрия вымываются, и способность притягивать ионы теряется, поэтому нужна соль, благодаря которой в ионообменнике восполняется натрий. Вот почему соль для посудомоечной машины называют регенерирующей, что значит восстанавливающей.

Это должна быть не просто соль, которую мы добавляем в пищу, а специальная соль, прошедшая обработку. Ее состав более сложный, чем у пищевой соли.

Данный прибор оснащен устройством для смягчения воды, который использует контейнер для соли, специально предназначенной для удаления извести и минералов из воды. Используйте только специальную гранулированную соль, предназначенную для посудомоечных машин.

## Установка уровня расходования соли

Посудомоечная машина спроектирована таким образом, чтобы иметь возможность регулировать расход количества соли на основе жесткости используемой воды. Это сделано для того, чтобы оптимизировать и отрегулировать уровень потребления соли.

Для установки расхода соли необходимо:

1. Откройте дверцу, включите прибор.
2. В течение 60 секунд с момента включения нажмите кнопку **Старт/Пауза** и удерживайте ее в течение 5 секунд, чтобы запустить режим настройки уровня жесткости воды.
3. Когда прибор перейдет в режим настройки, будут поочередно мигать индикаторы соли и ополаскивателя.
4. Нажимайте кнопку **Старт/Пауза** для выбора настройки в соответствии с местной жесткостью воды. настройки будут изменяться в следующей последовательности: Н1->Н2->Н3->Н4->Н5->Н6.
5. Если в течение 5 секунд не будет нажато ни одной кнопки, посудомоечная машина сохранит значение жесткости и перейдет в режим выбора программы.

ЖЕСТКОСТЬ ВОДЫ		Установка жесткости воды	Обозначение на дисплее
ммоль/л	Градусы жесткости (°Ж)		
0 - 0.9	0 – 0,45	1	Н1
1.0 - 2.0	0,5 - 1	2	Н2
2.1 - 3.0	1,05 – 1,5	3	Н3
3.1 - 4.0	1,55 - 2	4 **	Н4
4.1 - 6.1	2,05 - 3,05	5	Н5
6.2 - 8.0	3,1 – 4	6	Н6

\*\*настройка по умолчанию

Для получения информации о жесткости водопроводной воды следует обратиться в местные коммунальные службы.

## Наполнение резервуара солью

### **Внимание**

- Используйте только соли, изготовленные специально для посудомоечных машин! Любая другая соль, не предназначенная специально для использования с посудомоечными машинами, особенно поваренная соль, может повредить устройство для смягчения воды. Производитель не предоставляет гарантию в случае возникновения повреждений в результате использования неподходящей соли и не несет ответственность за такие повреждения.
- Наполняйте резервуар для соли только непосредственно перед началом полноценного цикла мойки. Это позволит избежать долгого нахождения кристаллов соли или разлитой соленой воды на дне посудомоечной машины и возникновения коррозии.

Последовательность действий по заполнению резервуара солью:

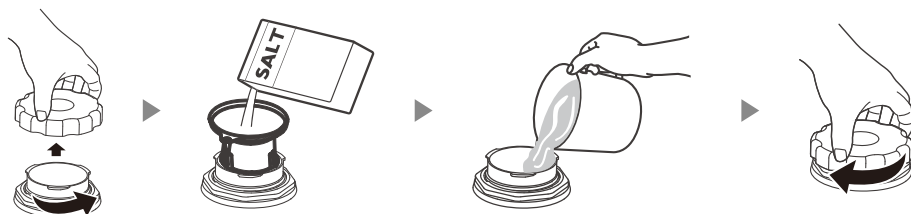

1. Выньте нижнюю корзину и открутите крышку резервуара для соли.
2. Вставьте воронку (поставляется в комплекте) в отверстие и всыпьте примерно 1,5 кг соли.
3. Долейте в резервуар с солью воду. Вытекание небольшого количества воды из резервуара является нормальным
4. После наполнения резервуара снова закрутите крышку по часовой стрелке.
5. Обычно, после загрузки соли индикатор уровня соли гаснет и загорается лишь через 26 дней пользования посудомоечной машиной (зависит от установленного уровня расхода соли из-за жесткости воды).
6. Сразу после наполнения резервуара для соли следует запустить цикл мойки (рекомендуется режим замачивания или быстрой мойки). В противном случае соленая вода может повредить систему фильтров, насос или другие важные части прибора. Такие повреждения не покрываются гарантией.

**⚠ Внимание**

- Резервуар для соли следует наполнять только при загорании индикатора уровня соли на панели управления. В зависимости от растворимости соли индикатор может продолжать гореть после наполнения резервуара. Если на панели управления нет индикатора уровня соли (у некоторых моделей), срок наполнения резервуара можно определить по количеству прошедших циклов мойки.
- При просыпании соли следует запустить программу замачивания или быстрой мойки для удаления излишков соли.

## Моющее средство и ополаскиватель

Ополаскиватель выпускается в воду во время последнего полоскания для предотвращения появления капель воды, которые могут оставить пятна и полосы на посуде. Кроме того, ополаскиватель способствует процессу сушки, обеспечивая быстрое стекание капель воды с посуды.

### ⚠ Внимание

Используйте только качественные ополаскиватели для посудомоечных машин. Никогда не заливайте в резервуар для ополаскивателя другие средства (например, моющее средство для посуды, жидкие чистящие средства). Это может привести к повреждению прибора.

## Функция моющего средства

Моющие средства с химическими добавками необходимы для расщепления загрязнений и их удаления из посудомоечной машины. Используйте только моющие средства, изготовленные специально для посудомоечных машин.

### ⚠ Внимание

- Храните моющие средства в сухом прохладном месте.
- Порошковые моющие средства загружайте в резервуар только непосредственно перед запуском цикла мойки.



Моющие средства для посудомоечных машин являются едкими веществами! Держите их вдали от детей.

## Регулирование расхода ополаскивателя

Для установки расхода ополаскивателя необходимо:

1. Откройте дверцу, включите прибор.
2. В течение 60 секунд с момента включения нажмите кнопку **Старт/Пауза** и удерживайте ее в течение 5 секунд, затем нажмите кнопку **Отложенный старт**, чтобы запустить режим настройки расхода ополаскивателя.
3. Когда прибор перейдет в режим настройки, начнет мигать индикатор ополаскивателя.
4. Нажимайте кнопку **Старт/Пауза** для выбора настройки расхода ополаскивателя. Настройка будет изменяться в следующей последовательности: D1->D2->D3->D4->D5->D6. Чем выше значение, тем выше расход.
5. Если в течение 5 секунд не будет нажато ни одной кнопки, посудомоечная машина сохранит значение и перейдет в режим выбора программы.



## Наполнение резервуара ополаскивателя

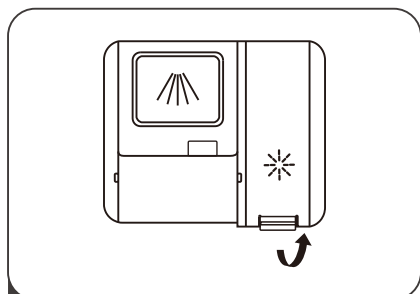

- 1 Поднимите крышку отделения для ополаскивателя.

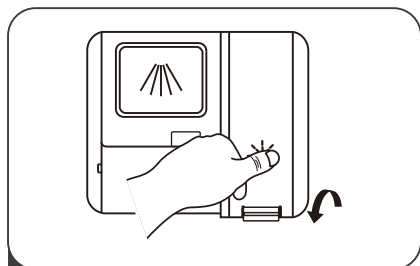

- 3 Закройте крышку отделения

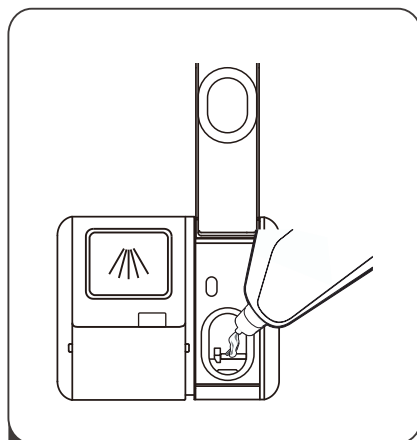

- 2 Залейте ополаскиватель в резервуар; следите за тем, чтобы резервуар не переполнялся.

### **Внимание**

Увеличьте дозу ополаскивателя при обнаружении на посуде капель воды или пятен извести после мойки. При обнаружении на посуде белесых липких пятен или появлении на стаканах или ножах синего налета дозу ополаскивателя следует уменьшить.

## Наполнение резервуара моющего средства

Резервуар следует наполнять перед каждым запуском цикла мойки согласно указаниям, приведенным в таблице программ мойки. Данная посудомоечная машина расходует меньше моющего средства и ополаскивателя, чем обычные посудомоечные машины. Как правило, для нормального мытья достаточно всего одной столовой ложки моющего средства. Для сильных загрязнений требуется больше моющего средства. Загружайте моющее средство непосредственно перед включением посудомоечной машины; в противном случае оно может намокнуть и не раствориться полностью.

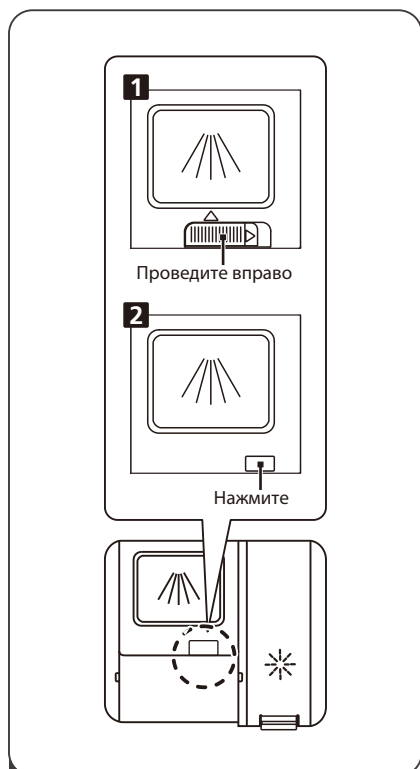

- 1** Откройте отделение для моющего средства способом 1 или 2, в зависимости от конструкции.

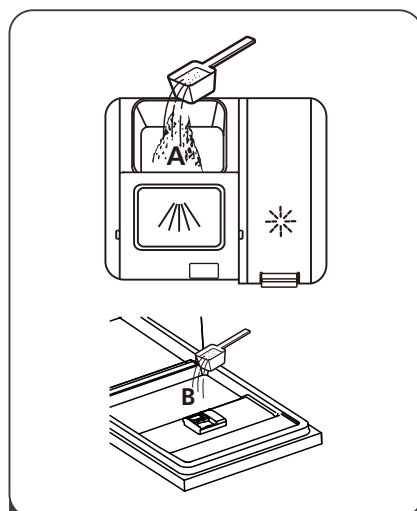

- 2** Насыпьте порошок в большое отделение (А) для основной мойки. Для мытья более грязной посуды добавьте небольшое количество порошка для этапа предварительной мойки в отделение (В).

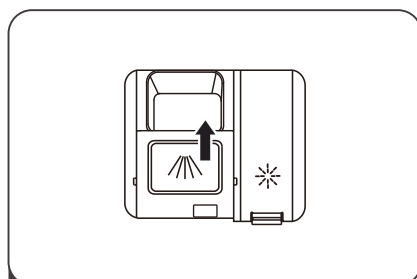

- 3** Закройте отделение.

# Загрузка корзин посудомоечной машины

## Рекомендации

- Приобретайте кухонные принадлежности только с маркировкой о пригодности к мойке в посудомоечной машине.
- Используйте мягкие моющие средства, обозначаемые как «щадящие посуду». При необходимости запросите более подробную информацию у производителя моющего средства.
- Для отдельных видов посуды выбирайте минимальную возможную температуру.
- Для предотвращения повреждений не вынимайте бокалы и приборы из посудомоечной машины непосредственно после завершения программы.

## Пригодность посуды и приборов для посудомоечной машины

### Непригодны

- Приборы с деревянными, роговыми, фарфоровыми или перламутровыми ручками;
- Не термостойкие предметы из пластика;
- Старые приборы с приклеенными, не термостойкими деталями;
- Заклеенная посуда и приборы;
- Оловянная или медная посуда;
- Хрусталь;
- Подверженные коррозии стальные предметы;
- Посуда и утварь из дерева;
- Предметы из синтетических волокон.

### Ограниченно пригодны

- Некоторые сорта стекла после большого количества моек могут потускнеть;
- Предметы из серебра и алюминия, как правило, блекнут при мойке;
- Глазурованные рисунки при частом мытье могут выцвести.

## Меры предосторожности при загрузке корзин

(Следуйте данным указаниям для достижения наибольшей эффективности посудомоечной машины. Функции и внешний вид корзин для посуды и приборов могут отличаться в зависимости от модели прибора.)

Удалите крупные остатки пищи с посуды. Пригоревшие остатки пищи на сковородах предварительно размочите. Предварительное ополаскивание посуды проточной водой не требуется.

Помещайте посуду в машину следующим образом:

- Такие предметы, как чашки, бокалы, кастрюли/сковороды и т.д. помещайте дном вверх.
- Предметы с изгибами или выемками помещайте наклонно, чтобы вода могла стекать.
- Все предметы размещайте так, чтобы они стояли надежно и не могли опрокинуться.
- Все предметы размещайте так, чтобы моечные рукава в процессе мойки могли свободно поворачиваться.

 **Внимание**

Не помещайте в посудомоечную машину слишком мелкие предметы, так как они могут выпасть из корзины.

- Полые предметы, такие как чашки, бокалы, кастрюли/сковороды и т.д. помещайте дном вверх, чтобы предотвратить скапливание воды внутри предмета или в углублениях.
- Не помещайте посуду и приборы друг в друга или поверх других предметов.
- Бокалы не должны соприкасаться, в противном случае, они могут быть повреждены.
- Ножи с длинными лезвиями, установленные вертикально, представляют опасность!
- Длинные и/или острые приборы, например, ножи для нарезания дичи, следует располагать горизонтально в основной корзине.
- Не перегружайте посудомоечную машину. В противном случае возникает риск недостаточной эффективности мойки и высокого расхода электроэнергии.

## Загрузка верхней корзины

Используйте верхнюю корзину для небольших или хрупких предметов - маленьких тарелок, стаканов, чашек, блюдец, пластиковых предметов, пригодных для мытья в посудомоечной машине.

- Кладите предметы вверх дном для правильного мытья и сушки. Не кладите их один на другой.

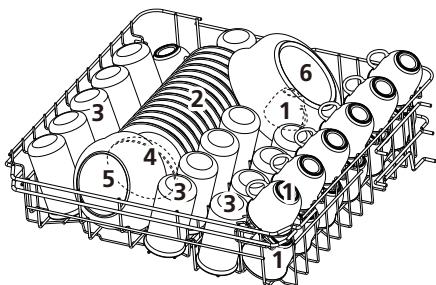

Номер	Описание
1	Чашки
2	Блюдца
3	Стаканы
4	Маленькая миска
5	Средняя миска
6	Большая миска

## Загрузка нижней корзины

Нижняя корзина используется для больших тарелок, суповых тарелок, кастрюль, крышек, противней. Тарелки необходимо вертикально, верхом в направлении середины корзины.

Убедитесь, что предметы в корзине не препятствуют вращению разбрызгивателей и не мешают открытию отделения для моющего средства.

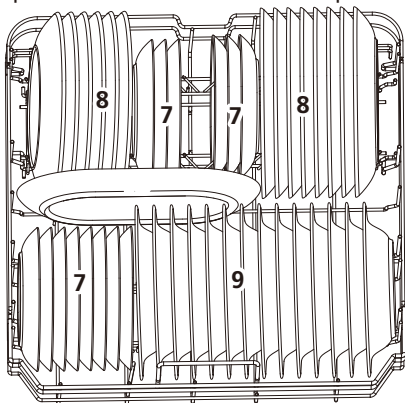

Номер	Описание
7	Десертные тарелки
8	Плоские тарелки
9	Суповые тарелки
10	Овальное блюдо

## Загрузка корзины для столовых приборов

Корзина для столовых приборов предназначена для столовых приборов и мелких предметов. Разделители предназначены для укладки приборов и более качественного их мытья.

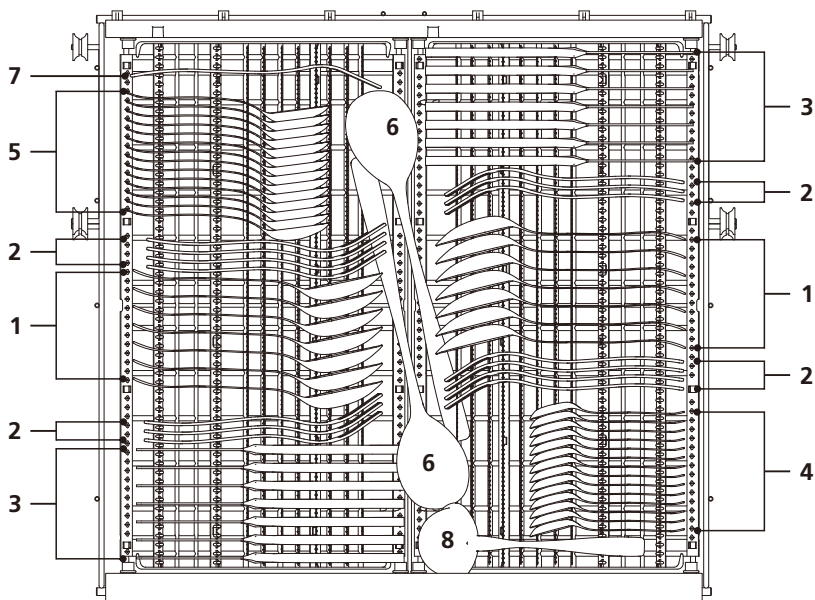

Номер	Название	Номер	Название
1	Суповые ложки	5	Десертные ложки
2	Вилки	6	Большие ложки
3	Ножи	7	Большие вилки
4	Чайные ложки	8	Половник

# Корзина для столовых приборов

## Удаление приборов

Под столовыми приборами есть пространство, чтобы можно было поддеть их пальцами и вынуть несколько штук за раз.

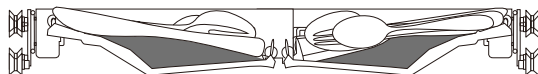

## Использование пространства

Мелкие предметы также можно размещать в корзине для столовых приборов.

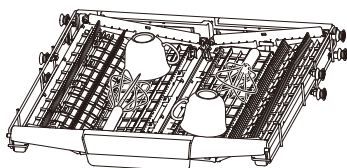

## Регулирование корзины по высоте

Ослабьте 4 кнопки и аккуратно нажмите вниз.

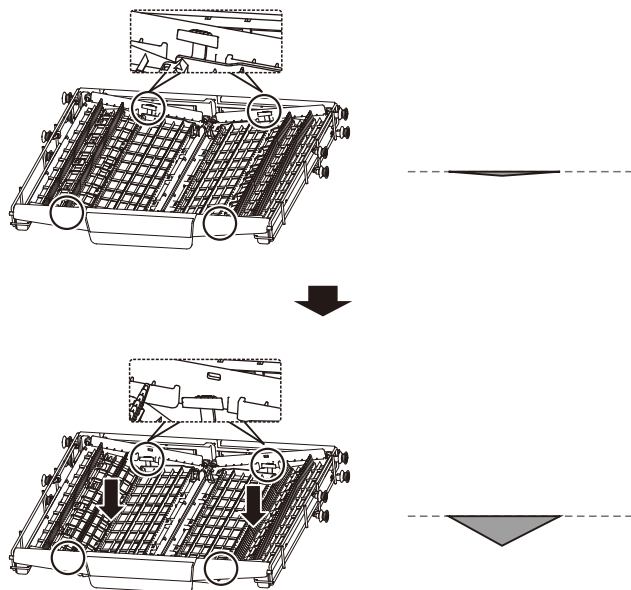

## Регулировка верхней корзины по высоте

Высота верхней корзины регулируется. В соответствии с конструкцией Вашей машины вы можете поднять полку способом, указанным ниже. Длинные предметы, столовые приборы или ножи должны быть размещены на полке так, чтобы они не препятствовали вращению разбрызгивателей.

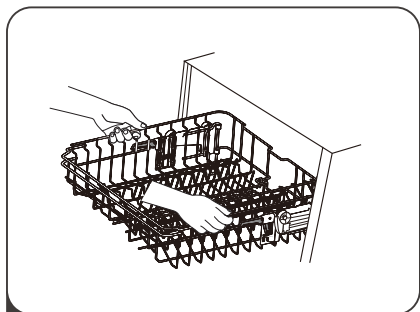

- 1** Для подъема корзины возьмите ее за середину и потяните вверх до фиксации в верхнем положении. Не используйте для этого регулировочные ручки.

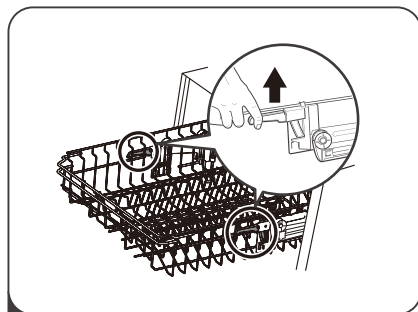

- 2** Для опускания корзины поднимите обе регулировочные ручки по ее сторонам и опустите корзину в нижнее положение.

## Складывание боковых полочек

Для получения дополнительного места боковые полки для чашек в верхней корзине можно поднять вверх.

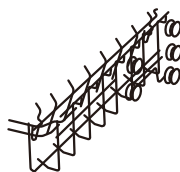
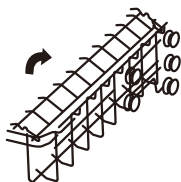



## Складывание штырей нижней корзины

Для размещения крупных вещей в нижней корзине штыри, которые используются для тарелок, можно сложить.

Поднять

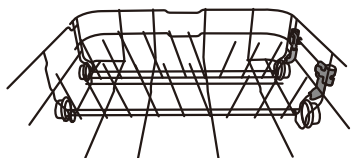

Опустить

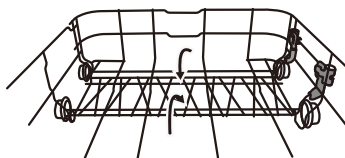

## УФ лампа

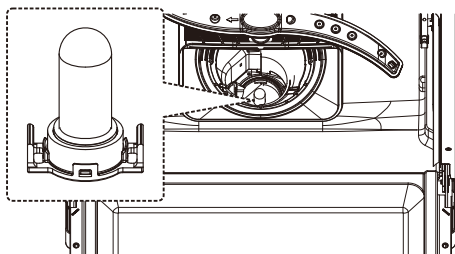

Антибактериальная ультрафиолетовая лампа находится в стоке для воды.







Лампа включается автоматически время от времени во время процесса работы.

Когда дверца машины открыта, лампа выключается, и на дисплее загорается синий индикатор. Когда дверца закрыта, индикатор гаснет

# Порядок работы

## Описание программ мойки

Примечание: (\*) означает, что в резервуар следует налить ополаскиватель

Программа	Максимальная температура воды	Расход моющего средства, г**	Длительность, мин	Расход энергии, кВт*ч	Расход воды, л
 АВТО	* 45-55°C	$\frac{5/30}{1 \text{ или } 2 \text{ табл.}}$	150	0.9-1.3	11~15
 ИНТЕНСИВНАЯ	* 60°C	$\frac{5/30}{1 \text{ или } 2 \text{ табл.}}$	170	1.6	18.5
 ГИГИЕНИЧЕСКАЯ	* 70°C	$\frac{5/30}{1 \text{ таблетка}}$	180	1.63	16.5
<b>eco</b> ЭКО***	* 65°C	$\frac{5/30}{1 \text{ или } 2 \text{ табл.}}$	195	0.93	11
 СТЕКЛО	* 40°C	$\frac{5/30}{1 \text{ таблетка}}$	130	0.9	14.5
 90 МИН	* 65°C	$\frac{35}{1 \text{ таблетка}}$	90	1.35	12.5
 БЫСТРАЯ	45°C	25	30	0.75	11
 ПРЕДВАРИТЕЛЬНАЯ	/	/	15	0.02	4

\*\*для предварительной / основной мойки соответственно

### **Внимание**

\*\*\*Данная программа является тестовой. Информация по сравнительным испытаниям по норме EN 50242:

- Загрузка: 14 комплектов посуды
- Режим подачи ополаскивателя: 4
- Энергопотребление в режиме ожидания: 0,49 Вт, в выключенном состоянии: 0,45 Вт.

## Запуск цикла мойки

1. Выдвиньте верхнюю и нижнюю корзины, загрузите посуду и задвиньте корзины обратно. Рекомендуется сначала загружать нижнюю корзину, затем верхнюю (см. раздел «Загрузка корзин посудомоечной машины»).
2. Загрузите моющее средство (см. раздел «Загрузка моющего средства»).
3. Вставьте вилку в розетку. Параметры электросети: 220-240В/50 Гц, розетка: 10А, 250В.
4. Давление в водопроводной сети должно быть установлено на максимум.
5. Нажмите на кнопку Вкл/Выкл, загорится индикатор включения/выключения на дисплее.
6. Нажмите на кнопку выбора программы, чтобы выбрать желаемый цикл мойки. При необходимости выберите дополнительную функцию и / или отложенный старт. Закройте дверцу, нажмите кнопку **Старт/Пауза**, посудомоечная машина запустит цикл мойки.



## Изменение программы

1. Запущенную программу мойки можно изменить только в самом начале процесса. В противном случае есть вероятность того, что моющее средство уже было растворено, а вода слита. В таком случае резервуар для моющего средства следует наполнить заново (см. раздел «Загрузка моющего средства»).
2. Нажмите кнопку **Старт/Пауза** для приостановки процесса мойки. Удерживайте кнопку выбора программы в течение 3 секунд, чтобы отменить текущую программу. После этого можно выбрать другую программу мойки (см. раздел «Запуск цикла мойки»).



**ПРИМЕЧАНИЕ:** При открывании дверцы во время выполнения цикла мойки прибор остановится. Через 10 секунд после закрытия дверцы прибор продолжит работу.

## Добавление посуды в машину

Желательно добавлять посуду в машину до того, как будет открыт резервуар для моющего средства.

1. Нажмите кнопку **Старт/Пауза**, чтобы прервать процесс мойки.
2. После остановки моечных рукавов дверцу можно открыть полностью.
3. Добавьте посуду в корзину.
4. Закройте дверцу.
5. Нажмите **Старт/Пауза**, посудомоечная машина продолжит работу

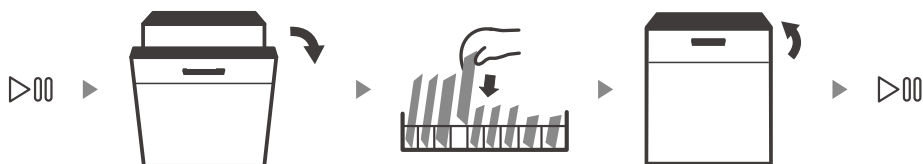

## Завершение цикла мойки

По окончании цикла мойки в течение 8 секунд будет раздаваться звуковой сигнал; после этого машина остановится.

Программа мойки считается завершенной, если индикатор программы перестал светиться.

1. Выключите прибор, нажав на кнопку включения/выключения, прекратите подачу воды и откройте дверцу посудомоечной машины.
2. Подождите примерно 15 минут, прежде чем разгружать машину; в противном случае, посуда и кухонные принадлежности будут слишком горячими и более хрупкими. Кроме того, за это время посуда лучше просохнет.

Программа мойки считается завершенной, если индикатор программы перестал светиться.

1. Отключите посудомоечную машину, нажав на кнопку включения/выключения.
2. Перекройте подачу воды!

Если посудомоечная машина влажная изнутри, это нормально.



Опасно открывать дверцу в процессе мойки; существует опасность получения ожога горячей водой.

Сначала разгружайте нижнюю корзину, затем верхнюю. Это позволит избежать попадания капель воды с верхней корзины на нижнюю корзину.

# Обслуживание и уход

## Система фильтров

Система фильтров состоит из плоского главного фильтра и микрофильтра тонкой очистки. Фильтры препятствуют попаданию крупных остатков пищи или инородных тел в сливную систему. Остатки пищи могут заблокировать фильтры; в таком случае их следует устранить.

### ⚠ Внимание

- Неправильная установка фильтра может привести к снижению производительности прибора и повреждению посуды и кухонных принадлежностей.
- Никогда не включайте посудомоечную машину без фильтра.
- После каждого использования посудомоечной машины проверяйте фильтр на предмет засоров.
- Не стучите по фильтру при чистке. Иначе он может быть деформирован, что может привести к снижению производительности посудомоечной машины.



**Открыть**

- 1** Поверните фильтр против часовой стрелки и выньте блок фильтров вверх.

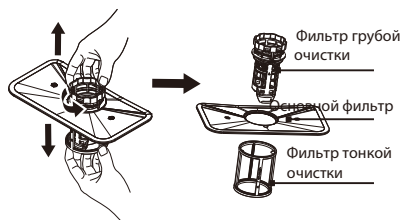

- 2** Снимите фильтр тонкой очистки, потянув его вниз. Отсоедините фильтр грубой очистки от основного фильтра, сжав его у основания.

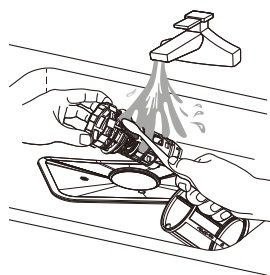

- 3** Большие остатки пищи смойте проточной водой, для очистки мелких используйте мягкую щетку.

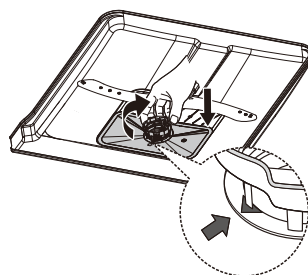

- 4** Установите фильтры в обратной последовательности.

## Чистка разбрызгивателей

Разбрызгиватели следует регулярно чистить, так как химические вещества, содержащиеся в жесткой воде, могут засорить форсунки и подшипники рукава.

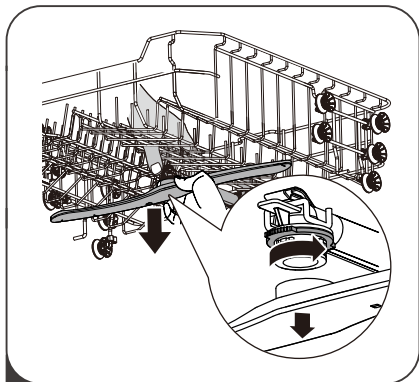

- 1** Чтобы снять средний разбрызгиватель, открутите гайку против часовой стрелки и снимите коромысло разбрызгивателя.

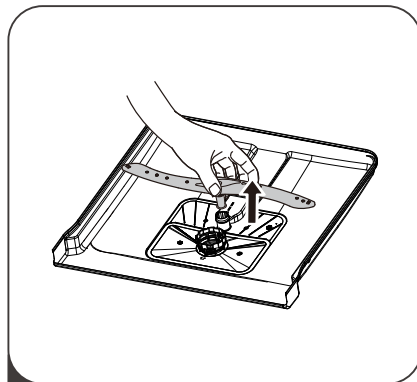

- 2** Чтобы снять нижний разбрызгиватель, потяните его вверх.

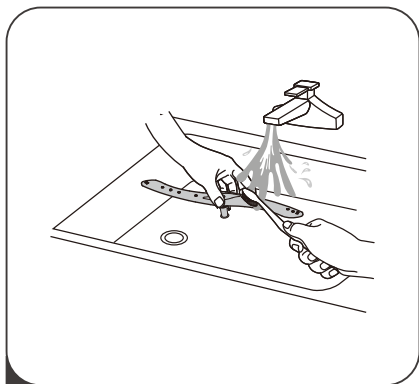

- 3** Промойте коромысло теплой мыльной водой; при этом форсунки следует прочистить мягкой щеткой. Тщательно прополощите разбрызгиватель и установите на место.

## Уход за посудомоечной машиной

### Дверца и дверные уплотнители

Для чистки уплотнителя дверцы используйте только мягкие, смоченные теплой водой салфетки. Не используйте чистящие средства с распылителями, так как жидкость может попасть в замок дверцы и электрические детали.

### Панель управления

Панель управления следует протирать слегка влажной салфеткой. После чистки ее следует тщательно высушить.

Для чистки наружных поверхностей используйте качественные средства для полировки приборов.

#### **Внимание**

- Не используйте для чистки каких-либо частей посудомоечной машины острые предметы, грубые губки или агрессивные моющие средства.
- Нельзя использовать абразивные чистящие средства и некоторые бумажные салфетки, так как от них могут остаться царапины или пятна на поверхностях из нержавеющей стали.

## Защита от замерзания

В зимнее время прибор следует предохранять от повреждений, возникающих в результате замерзания. После каждого цикла мойки действуйте следующим образом:

1. Отключите посудомоечную машину от электропитания.
2. Перекройте подачу воды и отсоедините шланг подачи воды от заливного отверстия.
3. Выпустите воду из шланга подачи воды и из заливного отверстия. (Для сбора стекающей воды используйте соответствующую емкость.)
4. Снова подключите шланг подачи воды к заливному отверстию.
5. Извлеките фильтр из дна моечной камеры и удалите воду в нижней части прибора с помощью губки.

**ПРИМЕЧАНИЕ:** если посудомоечная машина замерзла, обратитесь в сервисный центр.

# Установка

## Подготовка к установке

Посудомоечную машину следует устанавливать вблизи существующих подключений к сетям водоснабжения, водоотведения и электропитания.

Выберите сторону, через которую сливной шланг посудомоечной машины будет подключен к кухонной раковине (сливу).

**ПРИМЕЧАНИЕ:** Проверьте наличие соответствующих монтажных принадлежностей (крепежей для декоративной панели, шурупов).

1. Установите посудомоечную машину на место. Задняя стенка должна соприкоснуться со стеной позади нее, боковые стенки - прилегать к кухонным шкафам.
2. Подключите шланг для подачи воды к системе холодного водоснабжения (см. раздел ниже).
3. Подключите сливной шланг, как показано на схеме (указания см. ниже).
4. Подключите провод электропитания (см. раздел ниже).
5. Отрегулируйте высоту посудомоечной машины и выровняйте ее по горизонтали для обеспечения правильного расположения корзины для посуды и оптимального эффекта мойки.  
Приложите уровень к дверце и направляющей корзины внутри моечной камеры, чтобы проверить правильность расположения посудомоечной машины по горизонтали.
6. Выровняйте посудомоечную машину, отрегулировав по отдельности каждую из ножек.
7. Во время выравнивания посудомоечной машины следите, чтобы она не опрокинулась.

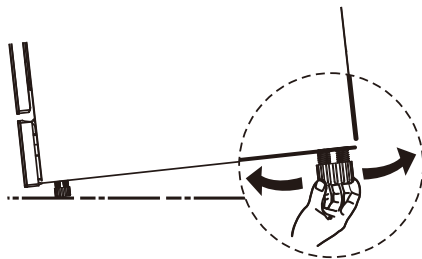

**ПРИМЕЧАНИЕ:** угол наклона прибора не должен превышать 2°.



### **Внимание**



Перед установкой посудомоечной машины отключите подачу электропитания.

В противном случае существует угроза для жизни и опасность удара током.

## Подключение электропитания

### **Внимание**

- Не изменяйте входящую в комплект поставки сетевую вилку, если она не подходит к вашей розетке. Подходящую розетку должен установить квалифицированный электрик.
- Перед использованием убедитесь, что прибор должным образом заземлен!

### **Требования к электросети**

На маркировке содержится информация о требуемом напряжении питающей сети; подключайте посудомоечную машину к соответствующему источнику электропитания.

Используйте предохранитель 10 А, инерционный предохранитель или рекомендуемый автоматический выключатель, а также обеспечьте отдельную цепь тока для данного прибора.

### **Подключение электропитания**

Если штекер не подходит к розетке, к которой подключается прибор, замените розетку. Не используйте переходники или подобное оборудование, так как их использование может привести к перегреву и возгоранию.

## Подключение к водопроводу

Прибор следует подключать к водопроводу только с помощью новых шлангов и уплотнителей. Нельзя повторно использовать старые комплекты шлангов для подключения.

Давление воды должно составлять от 0,04 МПа до 1 МПа. Если давление ниже, обратитесь в сервисную службу за консультацией по использованию.

1. Полностью размотайте шланг для подачи воды, расположенный на задней стенке посудомоечной машины.
2. Прикрутите шланг подачи воды к водопроводному крану сети холодного водоснабжения с резьбой 3/4". Если трубы новые или не использовались в течение длительного времени, перед подсоединением шланга дайте воде стечь из крана, пока она не станет прозрачной. Данная мера необходима для предотвращения засорения канала для подачи воды и повреждения прибора.
3. Полностью откройте кран перед включением посудомоечной машины.  
Проверьте прочность соединения, убедитесь в отсутствии протечек.

### **Информация о безопасном шланге подачи воды**

Безопасный шланг подачи воды имеет двойные стенки. Такая система гарантирует блокировку подачи воды в случае не герметичности внутреннего шланга и наполнения водой пространства между внешней и внутренней оболочками шланга.

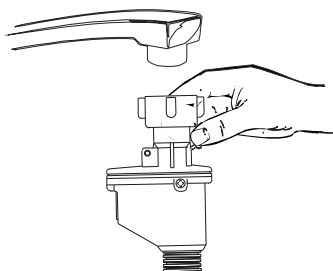

## Подсоединение сливного шланга

Подсоедините сливной шланг ко входу канализационной трубы диаметром не менее 40 мм либо опустите в раковину. Не перегибайте или пережимайте сливной шланг. Выпускной конец шланга не должен быть погружен в воду во избежание обратного тока воды.

**▲** Установите сливной шланг либо способом А (в сифон раковины), либо способом В (непосредственно в канализацию).

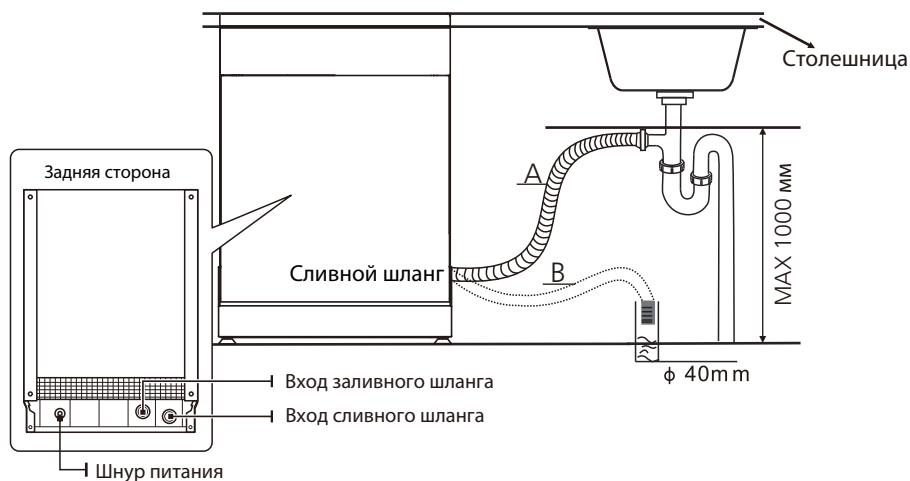

### **Выпуск сливного шланга**

Если выпуск сливного шланга находится на высоте более 100 см, вода не сможет сливаться по нему. В таком случае необходимо предусмотреть специальный резервуар для слива на допустимой высоте.

Сливной шланг должен быть надежно закреплен при помощи переходника или хомута.

### **Удлинение шланга**

Если требуется удлинить шланг, он должен быть пристыкован к аналогичному шлангу. Общая длина сливного шланга не должна превышать 4 м, в противном случае эффективность слива может быть снижена.

## Частичная встройка

### Частичная встройка - вариант 1

Высота посудомоечной машины 845 мм, она оптимизирована для установки между элементами кухни. При необходимости, высоту можно отрегулировать, подняв или опустив ножки (см. ниже).

Установите машину между кухонными шкафами так, чтобы ее верхняя панель была на одном уровне с их верхней поверхностью (столешницей).

Верхняя панель прибора не требует особого ухода, она устойчива к царапинам, теплу и выцветанию.

### Частичная встройка - вариант 2

Посудомоечную машину можно также встроить под столешницу. Для этого необходимо снять верхнюю панель, высота прибора уменьшится до 815 мм (без учета регулировки ножек).

Для снятия верхней панели открутите 2 винта с задней части машины под панелью (А). После снятия панели привинтите их обратно (В).

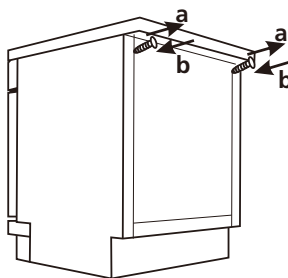
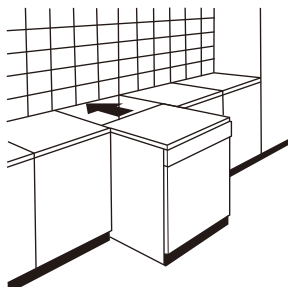

## Перед первым запуском

Перед запуском посудомоечной машины следует проверить следующее:

- Посудомоечная машина стоит ровно по горизонтали и закреплена должным образом.
- Впускной клапан открыт.
- Места подключения к трубопроводам герметичны.
- Кабели надежно подсоединены.
- Электропитание подключено.
- Шланги подачи и отведения воды закреплены.
- Все упаковочные материалы и инструкции извлечены из посудомоечной машины.

# Устранение неисправностей

Ниже приведен краткий список неисправностей, которые пользователь может устранить своими силами.

Проблема	Возможная причина	Решение
Посудомоечная машина не запускается	Перегорел предохранитель или сработал аварийный выключатель	Замените предохранитель или отключите аварийный выключатель. Уберите все приборы, подключенные к той же электрической цепи, что и посудомоечная машина.
	Электропитание не подключено	Посудомоечная машина должна быть включена, дверца плотно закрыта. Вилка должна быть надлежащим образом подключена к розетке.
	Низкое давление воды	Прибор должен быть надлежащим образом подключен к сети водоснабжения, подача воды должна быть открыта.
	Дверца посудомоечной машины закрыта неплотно	Плотно закройте дверцу до щелчка.
Вода не откачивается из посудомоечной машины	Сливной шланг перегнут	Проверьте сливной шланг.
	Фильтр засорен	Проверьте фильтр грубой очистки (см. раздел «Чистка фильтра»)
	Кухонный слив засорен	Проверьте кухонный слив на предмет беспрепятственного прохождения воды. Если слив засорен, следует обратиться к сантехнику, а не в сервисный центр по обслуживанию посудомоечных машин.
Пена в моечной камере	Неправильное моющее средство	Используйте только специальные моющие средства для посудомоечных машин для предотвращения образования пены. При образовании пены откройте посудомоечную машину и дайте ей осесть. Влейте в моечную камеру примерно 4 литра холодной воды. Закройте и заблокируйте дверцу машины и запустите любой цикл мойки. Посудомоечная машина сольет воду. После слива воды откройте дверцу и проверьте, исчезла ли пена. При необходимости повторите.
	Пролился ополаскиватель	Всегда сразу убирайте пролившийся ополаскиватель.
Пятна на внутренней поверхности моечной камеры	Использование моющего средства, содержащего краситель	Используйте только моющие средства без красителей.

Проблема	Возможная причина	Решение
Белый налет на внутренних поверхностях	Минералы, содержащиеся в жесткой воде	Для чистки внутренней поверхности камеры используйте влажную губку с моющим средством для посудомоечных машин; при этом надевайте резиновые перчатки. Для предотвращения образования пены никогда не используйте другие моющие средства, кроме предназначенных специально для посудомоечных машин.
Ржавчина или налет на приборах	Приборы выполнены не из нержавеющей материалов	
	После добавления соли не была запущена программа. В процессе мойки в камеру попали остатки соли.	После добавления соли всегда запускайте программу быстрой мойки без загрузки посуды в машину и без использования функции turbo (если имеется).
	Крышка устройства для смягчения воды закрыта неплотно	Проверьте крышку. Она должна быть плотно закрыта.
Стук в моечной камере	Моечный рукав ударяет по посуде в корзине	Остановите выполнение программы и поменяйте расположение предметов посуды, которые препятствуют движению моечного рукава.
Грохот в моечной камере	Посуда располагается в камере свободно	Остановите выполнение программы и поменяйте расположение посуды
Стук в водопроводных трубах	Может возникать из-за установки посудомоечной машины или поперечного сечения труб	Это не влияет на работу посудомоечной машины. В сомнительных случаях обратитесь к квалифицированному сантехнику.
Тарелки грязные	Тарелки были расположены неправильно	См. указания в разделе «Загрузка корзин посудомоечной машины».
	Недостаточно интенсивная программа	Выберите более интенсивную программу. См. раздел «Таблица циклов мойки».
	Использовано недостаточно моющего средства	Используйте большее количество моющего средства или поменяйте его.
	Моечные рукава заблокированы посудой	Расположите посуду таким образом, чтобы она не препятствовала движению моечных рукавов.
	Фильтрующий элемент на дне моечной камеры засорен или вставлен неправильно. Из-за этого могут быть заблокированы распылители моечного рукава.	Прочистите фильтрующий элемент и/или правильно вставьте его. Прочистите разбрызгиватели рукавов. См. раздел «Чистка моечных рукавов».

Проблема	Возможная причина	Решение
Осадок на бокалах	Сочетание мягкой воды и слишком большого количества моющего средства.	Используйте меньшее количество моющего средства при мытье мягкой водой, для мытья бокалов выбирайте более короткий цикл мойки.
Черные или серые пятна на тарелках	Алюминиевые кухонные принадлежности терлись о тарелки	Удалите пятна с помощью мягкого абразивного средства.
В дозаторе остается моющее средство	Резервуар заблокирован посудой.	Правильно расположите посуду.
Посуда не сохнет	Неправильное расположение	Загружайте посуду, как указано в руководстве по эксплуатации.
	Недостаточно ополаскивателя	Увеличьте дозу ополаскивателя/наполните резервуар для ополаскивателя.
	Посуда была извлечена слишком рано	Не разгружайте посудомоечную машину сразу по окончании мойки. Приоткройте дверцу, чтобы выпустить пар. Разгружайте машину, только когда тарелки остынут достаточно для того, чтобы их можно было брать руками. Сначала разгружайте нижнюю корзину. Это позволит предотвратить стекание капель воды с верхней корзины на нижнюю.
	Выбрана неверная программа	При более короткой программе мойки температура воды ниже. Это снижает эффективность мойки. Выберите более продолжительную программу мойки.
	Использование приборов с плохим покрытием	С таких приборов вода стекает хуже. Приборы и посуда такого типа не предназначены для посудомоечных машин.

Если проблему не удалось устранить, обратитесь в сервисную службу.

## Коды ошибок

При некоторых неисправностях на дисплее отображаются следующие предупреждающие коды ошибок:

Код ошибки	Описание	Возможная причина
<b>E1</b>	Длительное время заполнения	Краны не открыты, или водозаборный шланг согнут, либо напор воды слишком слабый.
<b>E3</b>	Не достигается заданная температура	Неисправность нагревательного элемента.
<b>E4</b>	Протечка	Некоторые части посудомоечной машины протекают.



## Технические характеристики

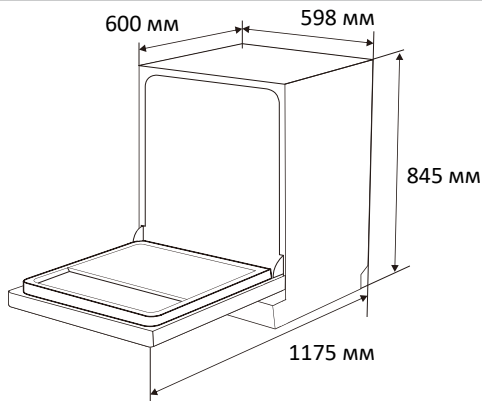

Модель:	DW-14F1(S)-RU	DW-14F1(W)-RU
Вместимость стандартных комплектов	14	
Класс энергоэффективности (1)	A	
Ежегодное потребление энергии, кВт/ч (2)	266	
Энергопотребление на стандартный цикл мойки, кВт/ч	0.93	
Энергопотребление в отключенном состоянии, Вт	0.45	
Энергопотребление в режиме ожидания, Вт	0.49	
Ежегодное потребление воды, л (3)	2800	
Класс эффективности мойки (4)	A	
Класс эффективности сушки (4)	A	
Стандартный цикл мойки (5)	ECO 45°C	
Продолжительность программы для стандартного цикла мойки, мин	195	
Уровень шума, дБ	49	
Установка	Отдельностоящая / частично встраиваемая	
Размеры, мм (Ш x Г x В)	598 x 600 x 845	
Глубина (с открытой дверцей), мм	1175	
Цвет	Серебристый	Белый

Номинальная мощность, Вт	1170-1380
Номинальное напряжение / частота	220-240 В~, 50 Гц
Давление воды (давление потока)	0,4 - 10 бар = 0,04 - 1 МПа

**ПРИМЕЧАНИЯ:**

1. От А (наивысшая эффективность) до D (самая низкая эффективность)
2. Энергопотребление «266» кВт в год основывается на 280 стандартных циклах мойки с использованием наполнения холодной водой и потреблением маломощных режимов. Фактическое энергопотребление зависит от того, как используется прибор.
3. Потребление воды "2800" литров в год основывается на 280 стандартных циклах мойки. Фактическое потребление воды зависит от того, как используется прибор.
4. От А (наивысшая эффективность) до G (самая низкая эффективность)
5. Данная программа подходит для мойки посуды с обычным загрязнением и является наиболее эффективной программой с точки зрения общего энергопотребления и расхода воды на этого типа посуды.

Вышеприведенные значения были измерены в соответствии со стандартами при указанных рабочих условиях.

Результаты могут сильно отличаться в соответствии с количеством и загрязненностью посуды, жесткостью воды, количеством моющего средства и т.д.

Срок службы прибора составляет 10 лет со дня продажи через розничную торговую сеть. В течение этого времени изготовитель обеспечивает потребителю возможность использования товара по назначению, а также выпуск и поставку запасных частей в торговые и ремонтные предприятия. В случае отсутствия штампа магазина срок службы исчисляется со дня изготовления.

Условия хранения – по группе 1(Л) по ГОСТ 15150.

Приборы должны храниться в упакованном виде в сухих, проветриваемых помещениях при температуре воздуха от 5 °С до 40 °С и относительной влажности воздуха до 80 % (для 25 °С).

Гарантийные обязательства на посудомоечную машину изложены в гарантийном талоне. Ремонт у лиц, не имеющих специального разрешения, запрещен!

Все технические усовершенствования будут учтены в новой версии руководства по эксплуатации, которое Вы сможете найти на нашем сайте [toshiba-lifestyle.com/ru](http://toshiba-lifestyle.com/ru). Внешний вид изделия и цвет могут быть изменены производителем без предварительного уведомления.

Сведения о сертификации:	Сертификат соответствия ЕАЭС RU C-CN.HB46.B.00027/20 Орган по сертификации: ООО "Качество" 115230, Москва, Хлебозаводский пр-д, д.7, стр.9 Срок действия: по 08.12.2025 г.
Изготовитель:	Фошань Шунде Мидеа Уошинг Апплиансес Мфг. Ко., Лтд. №20, Ганцянь Роад, Бейцзяо, Шунде, Фошань, пров. Гуандун, Китай.  Сделано в Китае
Импортер в РФ:	ООО «Ориент Хоусхолд Апплиансес» 127015, РФ, г. Москва, ул. Новодмитровская, д.2, корп. 1, 17 этаж, офис 406 Информационно-справочная служба: 8 (800) 777-80-08 toshiba-lifestyle.com/ru



Дату изготовления изделия Вы можете определить по серийному номеру, указанному на изделии и в гарантийном талоне в формате XXX-XXXXXXXX-ГМДД-XXXXXXX, где Г - год (его последняя цифра), М - месяц (1-9, А, В, С), ДД - дата, X - другие символы номера. Пример: 340-79662901-0В17-1320026, дата производства: 17 ноября 2020 г.

# TOSHIBA

## ГАРАНТИЙНЫЙ ТАЛОН

### Уважаемый покупатель!

Поздравляем Вас с приобретением бытовой техники Toshiba. Благодарим Вас за то, что Вы остановили свой выбор на нашей продукции.

### Уважаемый покупатель!

Toshiba выражает благодарность за Ваш выбор и гарантирует высокое качество и безупречное функционирование приобретенного Вами изделия при соблюдении правил его эксплуатации. В случае возникновения проблем при эксплуатации данного изделия, настоятельно рекомендуем Вам обращаться только в авторизованные сервисные центры.

Все условия гарантии действуют в рамках закона РФ "О защите прав потребителей", а также законодательства других стран, на территории которых реализуется продукция Toshiba. Toshiba оставляет за собой право отказать в бесплатном гарантийном обслуживании изделия в случае несоблюдения изложенных далее условий гарантии.

### Условия гарантии

1. Данным гарантийным талоном Toshiba подтверждает принятие на себя обязательства по удовлетворению требований потребителей, установленных действующим законом РФ "О защите прав потребителей" в случае обнаружения недостатков в товаре.
2. В соответствии с законом РФ "О защите прав потребителей" Toshiba устанавливает следующие гарантийные сроки и сроки службы на продукцию:

Продукт	Срок гарантии	Срок службы
Посудомоечные машины	2 года	10 лет

3. Гарантийный срок не распространяется на принадлежности и аксессуары, входящие в комплектность изделия - элементы питания (батарейки, аккумуляторы), монтажные приспособления, расходные материалы (предметы с ограниченным сроком службы), пульты дистанционного управления.

Также гарантия не распространяется для:

- микроволновых печей: на решётки для гриля, стеклянные блюда, роликовые кольца, муфты вала мотора, элементы пароварки, лампы подсветки, слюдяные пластины, предохранители, аккумуляторы.

Настройка изделия, порядок которой изложен в Руководстве по эксплуатации, не относится к гарантийному обслуживанию. Производитель оставляет за собой право изменять характеристики устройств и их комплектность без предварительного уведомления.

## Отказ от гарантийного обслуживания

Изделия снимаются с гарантии в случаях:

- Если изделие использовалось в целях, не соответствующих его прямому назначению;
- Если нарушены правила эксплуатации, изложенные в Руководстве по эксплуатации;
- В случае нарушения сохранности гарантийных пломб;
- Если изменен, удален или неразборчив серийный номер изделия;
- В случае изменения внутреннего устройства или попытки самостоятельного ремонта изделия;
- В случае получения деформации, изменения геометрии корпуса товара;
- Монтажа, подключения и установки изделия, выполненных не в соответствии с Руководством по эксплуатации.

Гарантийные обязательства не распространяются на:

- Механические повреждения, возникшие после передачи изделия потребителю;
- Повреждения, вызванные воздействием влаги, высоких или низких температур, коррозией, окислением;
- Повреждения, вызванные попаданием внутрь посторонних предметов, веществ, жидкостей, насекомых, животных;
- повреждения, вызванные стихией, пожаром, бытовыми факторами, случайными внешними факторами (скачок напряжения в электрической сети, гроза и т.п.);
- если дефект возник вследствие естественного износа при эксплуатации изделия. При этом под естественным износом понимаются последствия эксплуатации изделия, вызвавшие ухудшение их технического состояния и внешнего вида из-за использования данного изделия или использования агрессивных чистящих средств, приведших к удалению символов и надписей на внешних поверхностях товара;
- Некомплектность товара, которая была обнаружена покупателем после передачи товара от продавца;
- Повреждения, вызванные несоответствием стандартам параметров электрических сетей и других подобных внешних факторов.

В вышеуказанных случаях Toshiba снимает с себя ответственность за возможный вред, прямо или косвенно нанесенный продукцией, произведенной на Toshiba, людям, домашним животным, имуществу.

Настройка и установка (сборка, подключение и т.п.) изделия, описанные в документации, прилагаемой к товару, могут быть выполнены как самим пользователем, так и специалистами АСЦ соответствующего профиля и фирм-продавцов (на платной основе). При этом лицо (организация), установившее изделие, несет ответственность за правильность и качество установки (настройки).

Просим Вас обратить внимание на значимость правильной установки изделия, как для его надежной работы, так и для получения гарантийного и бесплатного сервисного обслуживания. Требуется от специалиста по установке внести все необходимые сведения об установке в гарантийный талон.

При наличии претензий к качеству изделия или качеству сервисного обслуживания просим Вас обращаться в письменном виде по следующему адресу или телефону:

<b>Российская Федерация</b>	
Наименование представителя:	<b>ООО "Ориент Хоусхолд Аплиансес"</b>
Адрес:	<b>127015, г.Москва, ул. Новодмитровская, д.2, корпус 1, офис 406</b>
Телефон:	<b>8-800-777-80-08 (звонок бесплатный по РФ)</b>
Веб-сайт (для обратной связи):	<b><a href="https://www.toshiba-lifestyle.com/ru">https://www.toshiba-lifestyle.com/ru</a></b>

**Адреса авторизованных сервисных центров Toshiba Вы можете найти на сайте <https://www.toshiba-lifestyle.com/ru/support> или уточнить по телефону Информационно-справочной службы 8-800-777-80-08 (звонок по территории РФ бесплатный).**

#### **Уважаемый покупатель, ВНИМАНИЕ!**

Убедительно просим Вас во избежание недоразумений внимательно изучить Руководство по эксплуатации и проверить правильность заполнения гарантийного талона при покупке товара. Серийный номер и модель изделия должны соответствовать указанным данным в гарантийном талоне. Гарантийный талон действителен только при наличии правильно и четко указанных даты продажи, наименования, печатей фирмы-продавца. Запрещается вносить какие-либо изменения, стирать или переписывать данные, указанные в гарантийном талоне.

#### **Заполняется производителем / to be filled in by manufacturer\*\***

\*\*либо продавцом в случае, если не заполнено

Изделие, модель / Type and model no.
Серийный номер/ serial no.

#### **Заполняется продавцом**

Фирма-продавец	Печать фирмы-продавца
Адрес, телефон	
Дата продажи	
ФИО, подпись	

## Заполняется сервисным центром

<b>Отрывной талон 1</b>		
Изделие, модель		<b>A</b>  Печать СЦ
Дата ремонта		
Учетный гарантийный номер		
Причина ремонта (заявленная неисправность)		
Мастер (фамилия, подпись)		

<b>Отрывной талон 2</b>		
Изделие, модель		<b>B</b>  Печать СЦ
Дата ремонта		
Учетный гарантийный номер		
Причина ремонта (заявленная неисправность)		
Мастер (фамилия, подпись)		

<b>Отрывной талон 3</b>		
Изделие, модель		<b>C</b>  Печать СЦ
Дата ремонта		
Учетный гарантийный номер		
Причина ремонта (заявленная неисправность)		
Мастер (фамилия, подпись)		